



CATÁLOGO y
NOVEDADES

NOVEDADES SUPERMARKET

EXPOSITOR DE CONGELADOS - TAPAS CORREDERAS DE CRISTAL - SERIE SU - LA BARI



UMD-1850-LB-D-DF



UMD-2500-LB-D-DF

NOVEDAD

CARACTERÍSTICAS GENERALES

- Exterior e interior lacado blanco.
- Evaporador estático.
- Refrigerante R-290.
- De serie: Separadores para optimizar la presentación del producto.
- Puertas correderas.
- Luz LED.
- Antichoques central.

DATOS TÉCNICOS

MODELO	Dimensiones exteriores (mm)	Potencia (w)	Capacidad (b/n)	Temperatura (°C)	Tensión (v/Hz)
UMD-1850-LB-D-DF	1856x858x890	348	783/511	-18/-23	230/50
UMD-2500-LB-D-DF	2506x858x890	403	1100/729	-18/-23	230/50

ARMARIO EXPOSITOR DE REFRIGERACIÓN SUB-ZERO - SERIE SU-400 - PUERTA CRISTAL - LA BARI



USS-374-DTKL-SZ

CARACTERÍSTICAS GENERALES

- Refrigerante R-600a.
- 5 estantes.

NOVEDAD

DATOS TÉCNICOS

MODELO	Dimensiones exteriores (mm)	Potencia (w)	Capacidad (b/n)	Temperatura (°C)	Tensión (v/Hz)
USS-374-DTKL-SZ	595x640x1980	550	372/345	-2,5/+1	230/50

FRIO



ARMARIOS DE SERVICIO - PAGES. 5-6

ARMARIO DE REFRIGERACIÓN Y CONGELACIÓN - VERTICAL - SERIE SE-200 - BLANCO E INOX. - PUERTA CIEGA
ARMARIO DE REFRIGERACIÓN Y CONGELACIÓN - VERTICAL - SERIE SU-400 - BLANCO - PUERTA CIEGA
ARMARIO DE REFRIGERACIÓN Y CONGELACIÓN - VERTICAL - SERIE SE-400 Y 600 - BLANCO - PUERTA CIEGA
ARMARIO DE REFRIGERACIÓN Y CONGELACIÓN - VERTICAL - SERIE SE-400 Y 600 - INOX. - PUERTA CIEGA
ARMARIO DE REFRIGERACIÓN Y CONGELACIÓN PARA PASTELERÍA - SERIE SO-500 - INOX. - PUERTA CIEGA
ARMARIO DE REFRIGERACIÓN Y CONGELACIÓN - GN 2/1 - SERIE SO-600 - BLANCO - PUERTA CIEGA
ARMARIO DE REFRIGERACIÓN Y CONGELACIÓN - GN 2/1 - SERIE SO-600 - INOX. - PUERTA CIEGA
ARMARIO DE REFRIGERACIÓN Y CONGELACIÓN INOX. - VERTICAL - SERIE SE-700 - PUERTA CIEGA
ARMARIO DE REFRIGERACIÓN Y CONGELACIÓN - SERIE SD-125 - INOX. - PUERTA CIEGA
ARMARIO DE REFRIGERACIÓN Y CONGELACIÓN INOX. - VERTICAL - SERIE SE-700 - PUERTA CIEGA
ARMARIOS REFRIGERADOS Y MANTENIMIENTO DE CONGELADOS - GASTRONORM GN 2/1 - INOX - SERIE SE



ARMARIOS EXPOSITORES - ARMARIOS PARA VINOS - PAGES. 6-8

ARMARIO EXPOSITOR DE REFRIGERACIÓN - SOBREMOSTRADOR - SERIE SS - PUERTA CRISTAL - BLANCO - LA BARI
ARMARIO EXPOSITOR DE REFRIGERACIÓN - SERIE SE-200 - BLANCO E INOX. - PUERTA CRISTAL
ARMARIO EXPOSITOR DE REFRIGERACIÓN "ECO" - SERIE SU-400 - BLANCO - PUERTA CRISTAL - LA BARI
ARMARIO EXPOSITOR DE REFRIGERACIÓN Y CONGELACIÓN - SERIE SU-400 - BLANCO - PUERTA CRISTAL - LA BARI
ARMARIO EXPOSITOR DE REFRIGERACIÓN - SERIE SU-400 - BLANCO - PUERTA CRISTAL - LA BARI
ARMARIO EXPOSITOR DE REFRIGERACIÓN - SERIE SE-600 - BLANCO E INOX. - PUERTA CRISTAL
ARMARIO DE REFRIGERACIÓN Y CONGELACIÓN - GN 2/1 - SERIE SO-600 - BLANCO - PUERTA CRISTAL
ARMARIO EXPOSITOR DE REFRIGERACIÓN - SERIE SE-700 - INOX - PUERTA CRISTAL
ARMARIO DE REFRIGERACIÓN - SERIE SD-125 - INOX. - PUERTA CRISTAL
ARMARIO EXPOSITOR DE REFRIGERACIÓN - SERIE SU - BLANCO - PUERTA CRISTAL
ARMARIO EXPOSITOR DE REFRIGERACIÓN - PUERTA CRISTAL - NEGRO/ACERO
ARMARIO EXPOSITOR REFRIGERADO PARA VINOS - VERTICAL - SERIE 400 - SU - PUERTA CRISTAL - LA BARI
ARMARIO EXPOSITOR REFRIGERADO PARA VINOS - SERIE SO - PUERTA CRISTAL



MESA REFRIGERADA - PAGES. 8-11

MESA REFRIGERADA - SERIE SE-600 - INOX.
MESA REFRIGERADA CON FREGADERO - SERIE SE-600 - INOX.
MESA REFRIGERADA CON CAJONES - SERIE SE-600 - INOX.
ARMARIO EXPOSITOR DE REFRIGERACIÓN - SERIE SU-700 - BLANCO - PUERTA CRISTAL - LA BARI
MESA REFRIGERADA FRENTE MOSTRADOR - SERIE SE-600 - INOX.
MESA REFRIGERADA - GASTRONORM - SERIE SE - GN 1/1
MESA REFRIGERADA - GASTRONORM - CON FREGADERO - SERIE SE - GN 1/1 - INOX.
MESA REFRIGERADA - GASTRONORM - CON CAJONES - SERIE SE - GN 1/1 - INOX.
MESA REFRIGERADA - GASTRONORM - SERIE SE-700 - GN 1/1 - DE ALTURA 600 MM - INOX.
MESAS REFRIGERADAS GN - SERIE SE-800 - PASTELERÍA
MESAS REFRIGERADAS GN - SERIE SE-800 - CON PUERTAS PASANTES - CENTRAL
MESA REFRIGERADA PARA PIZZERÍA - INOX. - SERIE SM - LA BARI
MESA REFRIGERADA PARA ENSALADA - INOX. - SERIE SM - LA BARI
ENFRIADOR DE BOTELLAS - SERIE "ECO"



MUEBLE NEUTRO - PAG. 11

MESA CAFETERA Y ESTANTERÍA - INOX. - SERIE SE
MESA DE TRABAJO MURAL
FREGADEROS Y SOPORTE - SERIE 600-700

CONGELADORES - CONSERVADORAS - PAG. 12

CONGELADOR HORIZONTAL - ABATIBLE - CUBA ALUMINIO - SERIE SU - LA BARI
CONSERVADORA TAPAS CORREDERAS CRISTAL - SERIE SU - LA BARI



VITRINAS REFRIGERADA - ENFRIADORES DE TAPAS VITRINAS PARA INGREDIENTES - PAGES. 12-13

VITRINA EXPOSITORA - SERIE SD-8
VITRINA EXPOSITORA - SERIE SD-9
VITRINA EXPOSITORA - SERIE SD-9P
VITRINA EXPOSITORA REFRIGERADA - SERIE SGN
VITRINA EXPOSITORA REFRIGERADA - SERIE SER - LA BARI
VITRINA MURAL REFRIGERADA - SERIE SS - LA BARI
VITRINA EXPOSITORA - INGREDIENTES-PIZZERÍA - SERIE SM - LA BARI
EXPOSITOR REFRIGERADO DE ALIMENTOS - SERIE SE - BANDEJA FRÍA



ARMARIOS DE SERVICIO

ARMARIO DE REFRIGERACIÓN Y CONGELACIÓN - VERTICAL - SERIE SE-200 - BLANCO E INOX. - PUERTA CIEGA



Pág.	Modelo
3	SAGB-200-R
3	SAGI-200-R
3	SAGB-200-C
3	SAGI-200-C



Dimensiones exteriores (mm)	Temperatura (°C)	Potencia (kw)	Capacidad (l)	Acabado
626x600x850	-1 / 6	0,09	150	Blanco
626x600x850	-22 / -15	0,14	150	Blanco
626x600x850	-1 / 6	0,09	150	Inox.
626x600x850	-22 / -15	0,14	150	Inox.

Accesorios: Parrillas plastificadas pequeñas y parrillas plastificadas grandes.

ARMARIO DE REFRIGERACIÓN Y CONGELACIÓN - VERTICAL - SERIE SU-400 - BLANCO - PUERTA CIEGA



4	USS-374-DTK-BK
4	UDD-370-DTK-BK

Dimensiones exteriores (mm)	Temperatura (°C)	Potencia (w)	Capacidad (l)	Peso (kg)
595x640x1840	+1 / +10	350	372	70
595x640x1840	-15 / -22	350	300	100

Accesorios: Parrillas plastificadas (USS-374).

ARMARIO DE REFRIGERACIÓN Y CONGELACIÓN - VERTICAL - SERIE SE-400 Y 600 - BLANCO - PUERTA CIEGA



5	SAGB-400-R
5	SAGB-600-R
5	SAGB-400-C
5	SAGB-600-C

Dimensiones exteriores (mm)	Temperatura (°C)	Potencia (kw)	Capacidad (l)	Refrig.
626x742x1865	-1 / +6	200	460	R-600a
780x742x1865	-1 / +6	200	600	R-600a
626x742x1865	-22 / -15	160	460	R-290a
780x742x1865	-22 / -15	160	600	R-290a

Accesorios: Parrilla superior 415 x 507 mm., parrilla inferior 225 x 507 mm., parrilla superior 650 x 525 mm., parrilla inferior 650 x 330 mm. y cesta.

ARMARIO DE REFRIGERACIÓN Y CONGELACIÓN - VERTICAL - SERIE SE-400 Y 600 - INOX. - PUERTA CIEGA



6	SAGI-400-R
6	SAGI-600-R
6	SAGI-400-C
6	SAGI-600-C

Dimensiones exteriores (mm)	Temperatura (°C)	Potencia (w)	Capacidad (l)	Refrig.
626x742x1865	-1 / +6	200	460	R-600a
780x742x1865	-1 / +6	200	600	R-600a
626x742x1865	-22 / -15	160	460	R-290a
780x742x1865	-22 / -15	160	600	R-290a

Accesorios: Parrilla superior 415 x 507 mm., parrilla inferior 225 x 507 mm., parrilla superior 650 x 525 mm., parrilla inferior 650 x 330 mm. y cesta.

ARMARIO DE REFRIGERACIÓN Y CONGELACIÓN PARA PASTELERÍA - SERIE SO-500 - INOX. - PUERTA CIEGA



7	ATP-500-APO
7	ATP-500-ANPO

Dimensiones exteriores (mm)	Temperatura (°C)	Potencia (w)	Capacidad bruto/útil (l)	Refrig.
725x625(+45)x1995	1 / 10	200	488/349	R-600a
725x625(+45)x1995	-22 / -10	330	488/338	R-290

Accesorios: Parrillas 605 x 400 mm., bandejas 600 x 400 mm. y cesta (unidad).

ARMARIO DE REFRIGERACIÓN Y CONGELACIÓN - GN 2/1 - SERIE SO-600 - INOX. - PUERTA CIEGA



9	ATG-600-APO
9	ATG-600-ANPO

Dimensiones exteriores (mm)	Temperatura (°C)	Potencia (w)	Capacidad bruto/útil (l)	Refrig.
750x720(+45)x1995	1 / 10	220	544/476	R-600a
750x720(+45)x1995	-22 / -10	330	544/459	R-290

Accesorios: Parrillas 650 x 530 mm., bandejas 600 x 400 mm. y cesta (unidad).

ARMARIO DE REFRIGERACIÓN Y CONGELACIÓN INOX. - VERTICAL - SERIE SE-700 - PUERTA CIEGA



10	SAPS-701
10	SAPS-702
10	SANS-701

Dimensiones exteriores (mm)	Capacidad (l)	Potencia (w)	Compresor (cv)	Nº Puertas
693x728x2067	600	194	1/4	1
693x728x2067	600	194	1/4	2 x 1/2
693x728x2067	600	698	1/2	1

Accesorios: Parrillas plastificadas y cestas.

ARMARIO DE REFRIGERACIÓN Y CONGELACIÓN - SERIE SD-125 - INOX. - PUERTA CIEGA



11	SASD-125
11	SASND-125
11	SASD-125-3
11	SASD-125-4

Dimensiones exteriores (mm)	Capacidad (l)	Potencia (w)	Temp. (°C)	Estantes
1250x665x2075	964	304/543	-2 /+8	6
1250x665x2075	964	833/534	-20 /-15	6
1250x665x2075	964	304/543	-2 /+8	6
1250x665x2075	964	304/543	-2 /+8	6

Accesorios: Parrilla adicional, set adicional guías y set 4 ruedas.

ARMARIO DE REFRIGERACIÓN Y CONGELACIÓN INOX. - VERTICAL - SERIE SE-700 - PUERTA CIEGA



12	SAPS-1402
12	SAPS-1403
12	SAPS-1404
12	SANS-1402

Dimensiones exteriores (mm)	Capacidad (l)	Potencia (w)	Compresor (cv)	Nº Puertas
1388x728x2067	1200	370	3/8	2
1388x728x2067	1200	370	3/8	1+2 1/2
1388x728x2067	1200	370	3/8	4 x 1/4
1388x728x2067	1200	1250	1/4	2

Accesorios: Parrillas plastificadas y cestas.

ARMARIOS REFRIGERADOS Y MANTENIMIENTO DE CONGELADOS - GASTRONORM GN 2/1 - INOX - SERIE SE



15	SAPG-711
15	SAPG-1402
15	SANG-711
15	SANG-1402

Dimensiones exteriores (mm)	Capacidad (l)	Potencia (kw)	Temp. (°C)	Nº Puertas
693x826x2008	700	0,239	-2 /+8	1
1388x826x2008	1400	0,379	-2 /+8	2
693x826x2008	700	0,7	-20 /-18	1
1388x826x2008	1400	1,251	-20 /-18	2

Accesorios: Parrillas plastificadas y cestas.

ARMARIOS EXPOSITORES - ARMARIOS PARA VINOS

ARMARIO EXPOSITOR DE REFRIGERACIÓN - SERIE SE-200 - BLANCO E INOX. - PUERTA CRISTAL



18	SAGB-200-R-PV
18	SAGI-200-R-PV

Dimensiones exteriores (mm)	Temperatura (°C)	Potencia (w)	Capacidad (l)	Acabado
626x600x845	-1 / 6	150	130	Blanco
626x600x845	-1 / 6	150	130	Inox.

Accesorios: Parrilla pequeña y parrilla grande.

ARMARIO EXPOSITOR DE REFRIGERACIÓN "ECO" - SERIE SU-400 - BLANCO - PUERTA CRISTAL - LA BARI



19	USS-374-DTKE
19	USS-374-DTKLE

Dimensiones exteriores (mm)	Temperatura (°C)	Potencia (w)	Capacidad bruto/útil (l)	Peso (kg)
595x590x1840	+1 /+10	350	372/345	74
595x590x1980	+1 /+10	350	372/345	75

Accesorios: Parrillas plastificadas.

ARMARIO EXPOSITOR DE REFRIGERACIÓN Y CONGELACIÓN - SERIE SU-400 - BLANCO - PUERTA CRISTAL - LA BARI



20	USS-374-DTK
20	UDD-370-DTK

Dimensiones exteriores (mm)	Temperatura (°C)	Potencia (w)	Capacidad (l)	Peso (kg)
595x640x1840	+1 /+10	350	372	74
595x640x1840	-15 /-22	620	300	92

Accesorios: Parrillas plastificadas.

ARMARIO EXPOSITOR DE REFRIGERACIÓN Y CONGELACIÓN - SERIE SU-400 - BLANCO - PUERTA CRISTAL - LA BARI



21	USS-374-DTKL
21	UDD-370-DTKL

Dimensiones exteriores (mm)	Temperatura (°C)	Potencia (w)	Capacidad (l)	Peso (kg)
595x640x1980	+1 /+10	370	372	78
595x640x1965	-15 /-22	635	300	96

Accesorios: Parrillas plastificadas.

ARMARIO EXPOSITOR DE REFRIGERACIÓN - SERIE SU-400 - BLANCO - PUERTA CRISTAL - LA BARI



22	USS-374-D2K
----	-------------

Dimensiones exteriores (mm)	Temperatura (°C)	Potencia (w)	Capacidad (l)	Peso (kg)
595x640x1840	+1 /+10	350	345	75

Accesorios: Parrillas plastificadas.

ARMARIO EXPOSITOR DE REFRIGERACIÓN - SERIE SE-600 - BLANCO E INOX. - PUERTA CRISTAL



23	SAGB-600-R-PV
23	SAGI-600-R-PV

Dimensiones exteriores (mm)	Temperatura (°C)	Potencia (kw)	Capacidad (l)	Acabado
780x742x1865	-1 / +6	200	600	Blanco
780x742x1865	-1 / +6	200	600	Inox.

Accesorios: Parrilla plastificada.

ARMARIO EXPOSITOR DE REFRIGERACIÓN - SERIE SU-700 - BLANCO - PUERTA CRISTAL - LA BARI



25	USS-1000-DSCL
25	USS-1200-DSCL

Dimensiones exteriores (mm)	Temperatura (°C)	Potencia (w)	Capacidad (l)	Peso (kg)
1000x742x2010	+1 /+10	700	771	160
1200x740x2010	+1 /+10	850	945	174

Accesorios: Parrillas plastificadas y set soporte parrilla (4).

ARMARIO EXPOSITOR DE REFRIGERACIÓN - SERIE SE-700 - INOX - PUERTA CRISTAL



26	SAPS-1402-C
----	-------------

Dimensiones exteriores (mm)	Capacidad (l)	Potencia (w)	Compresor (cv)	Nº Puertas
1388x728x2067	1200	704	3/8	2

Accesorios: Parrillas plastificadas.

ARMARIO DE REFRIGERACIÓN - SERIE SD-125 - INOX. - PUERTA CRISTAL



27	SASVD-125
----	-----------

Dimensiones exteriores (mm)	Capacidad (l)	Potencia (w)	Temp. (°C)	Estantes
1250x665x2075	964	668/543	-2 /+8	8

Accesorios: Parrilla adicional, set adicional guías y set 4 ruedas.

Pág.	Modelo
------	--------

ARMARIO EXPOSITOR DE REFRIGERACIÓN - SERIE SU - BLANCO - PUERTA CRISTAL



28 | USS-1500-D3K

Dimensiones exteriores (mm)	Temperatura (°C)	Potencia (w)	Capacidad (l)	Peso (kg)
1500x734x2044	+1 /+10	1200	345	213,5

Accesorios: Parrillas plastificadas.

ARMARIO EXPOSITOR DE REFRIGERACIÓN - PUERTA CRISTAL - NEGRO/ACERO



29 | SGN-126-H
29 | SGN-220-HS
29 | SGN-320-HS

Dimensiones exteriores (mm)	Capacidad (l)	Temperatura (°C)	Potencia (w)	Nº Puertas
600x505x885	126	+2 /+8	370	1 Abatible
900x505x885	220	+2 /+8	635	2 Correderas
1335x505x885	320	+2 /+8		3 Correderas

Accesorios: Parrillas cromadas.

ARMARIO EXPOSITOR REFRIGERADO PARA VINOS - VERTICAL - SERIE 400 - SU - PUERTA CRISTAL - LA BARI



30 | USS-374-DTK-SRP

Dimensiones exteriores (mm)	Botellas (3/4 l)	Temperatura (°C)	Potencia (w)	Capacidad bruto/útil (l)	Peso n/b (kg)
595x640x1840	118	+5 /+20	180	372/345	74/83

Accesorios: Estante de madera.

MESA REFRIGERADA

Pág.	Modelo
------	--------

MESA REFRIGERADA - SERIE SE-600 - INOX.



33 | SMPS-150
33 | SMPS-200
33 | SMPS-250

Dimensiones exteriores (mm)	Capacidad (l)	Potencia (w)	Compresor (cv)	Nº Puertas
1492x600x850	250	350	1/5	2
2017x600x850	390	396	1/4	3
2542x600x850	530	615	3/8	4

Accesorios: Parrilla adicional.

MESA REFRIGERADA CON FREGADERO - SERIE SE-600 - INOX.



35 | SMPSF-150
35 | SMPSF-200
35 | SMPSF-250

Dimensiones exteriores (mm)	Capacidad (l)	Potencia (w)	Clase eficiencia energética	Nº Puertas
1492x600x850	250	350	C	2
2017x600x850	390	396	D	3
2542x600x850	530	615	D	4

Accesorios: Parrilla central, parrilla extremo y soporte de 3 niveles.

MESA REFRIGERADA CON CAJONES - SERIE SE-600 - INOX.



36 | SMPS-150-2C
36 | SMPS-150-4C
36 | SMPS-200-2C
36 | SMPS-200-4C
36 | SMPS-200-6C
36 | SMPS-250-2C
36 | SMPS-250-4C
36 | SMPS-250-6C
36 | SMPS-250-8C

Dimensiones exteriores (mm)	Capacidad (l)	Potencia (w)	Clase eficiencia energética	Nº Puertas-Cajones
1492x600x850	250	350	C	1-2
1492x600x850	250	350	C	0-4
2017x600x850	390	396	D	2-2
2017x600x850	390	396	D	1-4
2017x600x850	390	396	D	0-6
2542x600x850	530	615	D	3-2
2542x600x850	530	615	D	2-4
2542x600x850	530	615	D	1-6
2542x600x850	530	615	D	0-8

Accesorios: Parrilla central, parrilla extremo y soporte de 3 niveles.

MESA REFRIGERADA FRENTE MOSTRADOR - SERIE SE-600 - INOX.



37	SFMPS-150
37	SFMPS-200
37	SFMPS-250

Dimensiones exteriores (mm)	Capacidad (l)	Potencia (w)	Compresor (cv)	Nº Puertas
1492x600x1050	335	350	1/5	2
2017x600x1050	520	396	1/4	3
2542x600x1050	701	615	3/8	4

Accesorios: Parrilla central, parrilla extremo y soporte de 3 niveles.

MESA REFRIGERADA - GASTRONORM - SERIE SE - GN 1/1



39	SMPG-135
39	SMPG-180
39	SMPG-225

Dimensiones exteriores (mm)	Capacidad (l)	Potencia (w)	Compresor (cv)	Nº Puertas
1342x700x850	290	350	1/5	2
1792x700x850	455	396	1/4	3
2242x700x850	615	615	3/8	4

Accesorios: Parrilla GN 1/1 y par de guías.

MESA REFRIGERADA - GASTRONORM - CON FREGADERO - SERIE SE - GN 1/1 - INOX.



41	SMPGF-135
41	SMPGF-180
41	SMPGF-225

Dimensiones exteriores (mm)	Capacidad (l)	Potencia (w)	Clase eficiencia energética	Nº Puertas
1342x700x850	290	350	C	2
1792x700x850	455	396	C	3
2242x700x850	615	615	D	4

Accesorios: Parrilla GN 1/1 y par de guías.

MESA REFRIGERADA - GASTRONORM - CON CAJONES - SERIE SE - GN 1/1 - INOX.



42	SMPG-135-2C
42	SMPG-135-4C
42	SMPG-180-2C
42	SMPG-180-4C
42	SMPG-180-6C
42	SMPG-225-2C
42	SMPG-225-4C
42	SMPG-225-6C
42	SMPG-225-8C

Dimensiones exteriores (mm)	Capacidad (l)	Potencia (w)	Clase eficiencia energética	Nº Puertas-Cajones
1342x700x850	290	350	C	1-2
1342x700x850	290	350	C	0-4
1792x700x850	455	396	C	2-2
1792x700x850	455	396	D	1-4
1792x700x850	455	396	D	0-6
2242x700x850	615	615	D	3-2
2242x700x850	615	615	D	2-4
2242x700x850	615	615	D	1-6
2242x700x850	615	615	D	0-8

Accesorios: Parrilla GN 1/1 y par de guías.

MESA REFRIGERADA - GASTRONORM - SERIE SE-700 - GN 1/1 - DE ALTURA 600 MM - INOX.



43	SMPGB-135
43	SMPGB-180
43	SMPGB-225
43	SMPGB-135-3C
43	SMPGB-180-5C
43	SMPGB-225-7C

Dimensiones exteriores (mm)	Capacidad (l)	Potencia (w)	Nº Cajón entero -2 Cajones
1342x700x584	105	350	2-0
1792x700x584	170	396	3-0
2242x700x584	230	615	4-0
1342x700x584	90	350	1-1D
1792x700x584	135	485	1-2D
2242x700x584	180	615	1-3D



CARACTERÍSTICAS GENERALES

- Encimera en acero inox.con acabado satinado, con canto delantero curvo y peto trasero sanitario de 100 mm.
- Mesas refrigeradas pastelería euronorma de 600 X 400 serie 800.
- Estructura compacta totalmente inyectada con paneles exteriores en acero inox.
- Interior en acero inox. y con uniones curvas para facilitar su limpieza.
- Puertas con tirador incorporado en acero inox. y bisagras con sistema de retorno automático y fijación de apertura.
- Contrapuertas embutidas en acero inox para un mayor aislamiento y robustez con burlete de fácil sustitución.
- Estantes interiores de varillas plastificadas de fácil desmontaje para su limpieza.
- Soportes de sujeción de estantes regulables en altura.
- Pies de acero inox. regulables en altura.
- Desagüe en el interior.

- Cuadro de mandos y rejilla de ventilación del motor con apertura frontal pivotante.
- Unidad condensadora hermética con condensador ventilado.
- Evaporador estático.
- Evaporación automática del gua del desescarche.
- Aislamiento de poliuretano inyectado libre de CFC con una densidad de 40kg/m³.
- Interruptor luminoso de marcha-paro.
- Control electrónico de la temperatura con visor digital.
- Dotación: 1 parrilla GN 1/1 y dos juegos de guías por puerta.
- Bajo pedido se pueden fabricar con puertas de cristal, sin encimera, con grupo frigorífico a izquierda o a distancia.
- En los modelos con puertas de cristal incorporan luz LED.



DATOS TÉCNICOS

MODELO	Dimensiones exteriores (mm)	Temperatura (°C)	Potencia (kw)	Tensión (v/Hz)	Nº de Puertas	Refrig.
SMPP-150	1492x800x850	-2 / +8	0,22	230 1+N/50	2	R-290
SMPP-200	2017x800x850	-2 / +8	0,30	230 1+N/50	3	R-290
SMPP-250	2542x800x850	-2 / +8	0,30	230 1+N/50	4	R-290



CARACTERÍSTICAS GENERALES

- Encimera en acero inox.con acabado satinado, con canto delantero curvo y peto trasero sanitario de 100 mm.
- Estructura compacta totalmente inyectada con paneles exteriores en acero inox.
- Interior en acero inox. y con uniones curvas para facilitar su limpieza.
- Puertas con tirador incorporado en acero inox. y bisagras con sistema de retorno automático y fijación de apertura.
- Contrapuertas embutidas en acero inox para un mayor aislamiento y robustez con burlete de fácil sustitución.
- Estantes interiores de varillas plastificadas de fácil desmontaje para su limpieza.
- Soportes de sujeción de estantes regulables en altura.
- Pies de acero inox. regulables en altura.

- Desagüe en el interior.
- Cuadro de mandos y rejilla de ventilación del motor con apertura frontal pivotante.
- Unidad condensadora hermética con condensador ventilado.
- Evaporador de tiro forzado con recubrimiento anticorrosión.
- Evaporación automática del gua del desescarche.
- Aislamiento de poliuretano inyectado libre de CFC con una densidad de 40kg/m³.
- Interruptor luminoso de marcha-paro.
- Control electrónico de la temperatura con visor digital.
- Dotación: 1 parrilla GN 1/1 y dos juegos de guías por puerta.



DATOS TÉCNICOS

MODELO	Dimensiones exteriores (mm)	Temperatura (°C)	Potencia (kw)	Tensión (v/Hz)	Nº de Puertas	Refrig.
SMPGC-135	1342x778x850	-2 / +8	0,249	230 1+N/50	2	R-290
SMPGC-180	1792x778x850	-2 / +8	0,249	230 1+N/50	3	R-290
SMPGC-225	2242x778x850	-2 / +8	0,332	230 1+N/50	4	R-290

Pág.	Modelo
------	--------



		Dimensiones exteriores (mm)	Capacidad (l)	Potencia (w)	Tensión (v/Hz)	Temperatura (°C)
44	PZ-2600-TN-LB	1510x800x990	390	235	230/50	2 / 8
44	PZ-3600-TN-LB	2025x800x990	580	235	230/50	2 / 8

Expositor Ingredientes

Accesorios: Parrilla y par de guías. VRX-1500-380 NO INCLUIDO (Pág. 8)
VRX-2000-380 NO INCLUIDO (Pág. 8)

Pág.	Modelo
------	--------

MESA REFRIGERADA PARA ENSALADA - INOX. - SERIE SM - LA BARI



		Dimensiones exteriores (mm)	Temperatura (°C)	Potencia (w)	Capacidad (l)	Peso bruto/neto (kg)
45	S-901	900x700x860	2 / 8	207	257	83/72
45	S-903-TOP	1365x700x860	2 / 8	305	400	130/110
45	PS-200	900x700x1010	2 / 8	207	257	94/80
45	PS-300	1365x700x1010	2 / 8	305	400	135/115

Accesorios: - Parrilla y par de guías.

ENFRIADOR DE BOTELLAS - SERIE "ECO"



		Dimensiones exteriores (mm)	Nº Puertas	Potencia (w)	Capacidad (l)	Acabado
46	SEBE-100-G	1020x550x850	2	210	200	Galvanizado
46	SEBE-150-G	1525x550x850	3	282	365	Galvanizado
46	SEBE-200-G	2030x550x850	4	396	550	Galvanizado
46	SEBE-100-I	1020x550x850	2	210	200	Inoxidable
46	SEBE-150-I	1525x550x850	3	282	365	Inoxidable
46	SEBE-200-I	2030x550x850	4	396	550	Inoxidable

Accesorios: Separador vertical plastificado.

MUEBLE NEUTRO

Pág.	Modelo	Dimensiones	Accesorios
------	--------	-------------	------------

MESA CAFETERA Y ESTANTERÍA - INOX. - SERIE SE



48	SMAC-1060	1000x600x1045
48	SMAC-1560	1500x600x1045
48	SMAC-2060	2025x600x1045
48	SMAC-2560	1000x600x1045
48	SESMA-1060	1500x600x1045
48	SESMA-1560	2025x600x1045
48	SESMA-2060	

MESA DE TRABAJO MURAL



49	MMD-106	1000x600x850	Entrepaño (metro lineal).
49	MMD-156	1500x600x850	
49	MMD-206	2000x600x850	
49	MMD-107	1000x700x850	
49	MMD-157	1500x700x850	
49	MMD-207	2000x700x850	

Pág.	Modelo	Sólo Fregadero	Fregadero+Bastidor	Fregadero +Bastidor/H.L.	Dimensiones
------	--------	----------------	--------------------	--------------------------	-------------

FREGADEROS Y SOPORTE - SERIE 600-700



50	FSD-1260-ED/EI				1200x600x850
50	FSD-1660-ED/EI				1600x600x850
50	FSD-2060-ED/EI				2000x600x850
50	FSD-1270-ED/EI				1200x700x850
50	FSD-1670-ED/EI				1600x700x850
50	FSD-2070-ED/EI				2000x700x850
50	FSD-1260/HL-ED/EI				1200x600x850
50	FSD-1660/HL-ED/EI				1600x600x850
50	FSD-2060/HL-ED/EI				2000x600x850
50	FSD-1270/HL-ED/EI				1200x700x850
50	FSD-1670/HL-ED/EI				1600x700x850
50	FSD-2070/HL-ED/EI				2000x700x850

CONGELADORES Y CONSERVADORAS

Pág.	Modelo	Dimensiones	Accesorios
------	--------	-------------	------------

CONGELADOR HORIZONTAL - ABATIBLE - CUBA ALUMINIO - SERIE SU - LA BARI

	Pág.	Modelo	Dimensiones ext. (mm)	Dimensiones int. (mm)
	52	UDD-660-BK	1804x695x945	-
	52	UED-280-A++	984x700x895	820x440x455/705
	52	UED-380-A++	1284x700x895	1120x440x455/705
	52	UED-480-A++	1504x700x895	1340x440x455/705

CONGELADOR HORIZONTAL - ABATIBLE - CUBA ALUMINIO - SERIE SU - LA BARI

	Pág.	Modelo	Dimensiones ext. (mm)	Dimensiones int. (mm)	Accesorios
	53	UDD-600-BK	2055x715x833-903	1935x510x682	Cestilla.

CONSERVADORA TAPAS CORREDERAS CRISTAL - SERIE SU - LA BARI

	Pág.	Modelo	Dimensiones ext. (mm)	Accesorios
	56	UDD-300-SC	1010x630x890	Cestilla.
	56	UDD-400-SC	1300x630x890	
	56	UDD-500-SC	1550x630x890	
	56	UDD-600-SC	2055x630x890	

VITRINAS REFRIGERADA - ENFRIADORES DE TAPAS VITRINAS PARA INGREDIENTES

VITRINA EXPOSITORA - SERIE SD-8

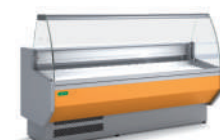
Pág.	Modelo	P.V.P. Mod. R	P.V.P. Mod. C	P.V.P. Opción Estante Cris.	P.V.P. Opción Plano Exp. en Acero	P.V.P. Opción Cierre Plexi
	59	SVED-8-10-R/C				
	59	SVED-8-13-R/C				
	59	SVED-8-15-R/C				
	59	SVED-8-20-R/C				
	59	SVED-8-25-R/C				

VITRINA EXPOSITORA - SERIE SD-9

Pág.	Modelo	P.V.P. Mod. C con reserva	P.V.P. Opción Estante Cris.	P.V.P. Opción Plano Exp. en Acero	P.V.P. Opción Cierre Plexi
	60	SVED-9-10-C			
	60	SVED-9-13-C			
	60	SVED-9-15-C			
	60	SVED-9-20-C			
	60	SVED-9-25-C			
	60	SVED-9-30-C			

VITRINA EXPOSITORA - SERIE SD-9P

Pág.	Modelo	P.V.P. Mod. RR	P.V.P. Mod. C	P.V.P. Opción Cierre Plexi
	61	SVEPD-9-10-RR/C		
	61	SVEPD-9-13-RR/C		
	61	SVEPD-9-15-RR/C		
	61	SVEPD-9-20-RR/C		
	61	SVEPD-9-25-RR/C		

VITRINA EXPOSITORA REFRIGERADA - SERIE SGN



CARACTERÍSTICAS GENERALES

- Construida en acero inox.
- Compresor Secop.
- Termostato de temperatura Dixell.
- Luz interior LED.
- Sistema de refrigeración ventilado.
- Resistencia antivaho en cristal frontal.
- Dotación: 2 estantes cristal movibles.

Accesorios

- Estante cristal Mod. 1200.
- Soporte estante Mod. 1200.
- Estante cristal Mod. 1500.
- Soporte estante Mod. 1500.

Pág.	MODELO	Dimensiones exteriores (mm)	Capacidad (l)	Nº Estantes	Temperatura (°C)	Gas Refrig.	Cristal
62	SGN-1200-RF2	1200x730x1200	400	2	2/8	R-290	Recto
62	SGN-1500-RF2	1500x730x1200	505	2	2/8	R-290	Recto

VITRINA EXPOSITORA REFRIGERADA - SERIE SER - LA BARI



CARACTERÍSTICAS GENERALES

- Interior y exterior acero inoxidable.
- Respetuoso con el medio ambiente, libre de CFC, aislamiento de poliuretano de 37/45 kg/m³ de densidad con 60 mm de espesor.
- Panel de control digital.
- Función de descongelación automática.
- Refrigerante R134a, R404a.
- 4 ruedas, dos de las cuales se pueden girar en todos los sentidos.
- Cristal frontal plano.
- Estantes de vidrio.
- Iluminación LED estándar.



MODELO	Dimensiones exteriores (mm)	Temperatura (°C)	Tensión (v/Hz)	Peso (kg.)
SPDLB-1000-R	1000x700x1300	4/8	220-240/50-60	140
SPDLB-1200-R	1200x700x1300	4/8	220-240/50-60	170
SPDLB-1500-R	1500x700x1300	4/8	220-240/50-60	200

VITRINA MURAL REFRIGERADA - SERIE SS - LA BARI



CARACTERÍSTICAS GENERALES

- Acero inoxidable 201 basic.
- 3 estantes regulables.
- Compresor Secop.
- Termostato digital Dixell.
- Luz LED.
- Cortina.
- Sistema de refrigeración ventilada.



DATOS TÉCNICOS

MODELO	Dimensiones exteriores (mm)	Refrig.	Potencia (w)	Tensión (v/Hz)	Temperatura (°C)
700-OC	700x670x1900	R-290	980	220/50	+2 /+8

Pág.	Modelo	Dimensiones	Accesorios
------	--------	-------------	------------

VITRINA EXPOSITORA - INGREDIENTES-PIZZERÍA - SERIE SM - LA BARI

		Dimensiones exteriores (mm)	Potencia (w)	Temperatura (°C)	Capacidad (l)	Cubetas (1/3 x 150mm)
64	VRK-38120-V/SS	1200x395x440	115	2 / 8	42	4
64	VRK-38150-V/SS	1500x395x440	115	2 / 8	54	6
64	VRK-38200-V/SS	2000x395x440	125	2 / 8	78	9

EXPOSITOR REFRIGERADO DE ALIMENTOS - SERIE SE - BANDEJA FRÍA

		Dimensiones exteriores (mm)	Alojamiento GN 1/3	Potencia (w)	Tensión (v/Hz)
65	EXA-6	1395x400x250	6	345	230/50
65	EXA-8	1740x400x250	8	345	230/50



LAVADO

LAVAVASOS - LAVAVAJILLAS - PAG. 15

LAVAVASOS - LA BARI 35

LAVAVASOS - LA BARI 40

LAVAVAJILLAS - LA BARI 50

LAVAVAJILLAS - LA BARI 1500 - CAPOTA

LAVAVASOS DIGITAL - LA BARI 40

LAVAVAJILLAS DIGITAL - LA BARI 50



LAVAVASOS - LAVAVAJILLAS

Pág.	Modelo					Accesorios
------	--------	--	--	--	--	------------

LAVAVASOS - LA BARI 35



67 | LA BARI-35

Dimensiones exteriores (mm)	Cuba (l)	Boiler (w)	Boiler (l)
420x460x600	14	2500	2,1

Cesta vasos 35x35.
Cestilla cubiertos.
Dispen. de detergente.
Dispen. de abrillantador.

LAVAVASOS - LA BARI 40



68 | LA BARI-40
68 | LA BARI-40-BD

Dimensiones exteriores (mm)	Cuba (l)	Boiler (w)	Boiler (l)
470x510x710	17	2500	3,5
470x510x710	17	2500	3,5

Cesta vasos 40x40.
Cestilla cubiertos.
Cesta platos 40x40.
Dispen. de detergente.
Dispen. de abrillantador.

LAVAVAJILLAS - LA BARI 50



69 | LA BARI-50
69 | LA BARI-50-T
69 | LA BARI-50-BD

Dimensiones exteriores (mm)	Cuba (l)	Boiler (w)	Boiler (l)
570x600x830	35	3000	6
570x600x830	35	6000	6
570x600x830	35	3000	6

Cesta vasos 50x50.
Cesta platos 50x50.
Cestilla cubiertos.
Dispen. de detergente.
Dispen. de abrillantador.

LAVAVAJILLAS - LA BARI 1500 - CAPOTA



70 | LA BARI-1500-C

Dimensiones exteriores (mm)	Cuba (l)	Boiler (w)	Boiler (l)
750x880x1390 (x1830 pta. abierta)	68	7500	7,4

Cesta vasos 50x50.
Cesta platos 50x50.
Dispen. de detergente.
Dispen. de abrillantador.

LAVAVASOS DIGITAL - LA BARI 40



71 | LA BARI-40-D

Dimensiones exteriores (mm)	Cuba (l)	Boiler (w)	Boiler (l)
470x510x710	17	2500	3,5

Cesta vasos 40x40.
Cesta platos 40x40.
Cestilla cubiertos.

LAVAVAJILLAS DIGITAL - LA BARI 50



72 | LA BARI-50M-D

Dimensiones exteriores (mm)	Cuba (l)	Boiler (w)	Boiler (l)
570x600x830	35	3000	6

Cesta vasos 50x50.
Cesta platos 50x50.
Cestilla cubiertos.



FIAMMA

COCCIÓN Y VARIOS - PAGES. 17-19

DESINFECTADOR DE CUCHILLOS - FIAMMA

EXTERMINADOR DE INSECTOS - FIAMMA

FOGÓN ELÉCTRICO - FIAMMA

FOGÓN A GAS - FIAMMA

FREIDORA ELÉCTRICA SOBREMOSTRADOR - FIAMMA

FREIDORA ELÉCTRICA SOBREMOSTRADOR TRIFÁSICA - FIAMMA

GRILL ELÉCTRICO - FIAMMA

GRILL ELÉCTRICO VITROCERÁMICO - FIAMMA

PLANCHA A GAS - "ECO" - FIAMMA

PLANCHA A GAS - "ECO" - CON HORNILLO - FIAMMA

PLANCHA A GAS SNACK Y CROMO DURO - FIAMMA

PLANCHA ELÉCTRICA - FIAMMA

PLANCHA ELÉCTRICA CROMO DURO - FIAMMA

SALAMANDRA - FIAMMA

TERMO PARA LECHE - FIAMMA



FIAMMA

Pág. Modelo

DESINFECTADOR DE CUCHILLOS - FIAMMA



159 AEF-15.30

Dimensiones exteriores (mm)	Capacidad	Potencia (w)	Peso Neto (kg)	Tensión (v/Hz)
482x155x613	20-30	15	8	230/50

EXTERMINADOR DE INSECTOS - FIAMMA



159 M-30-5-I
159 C-30-6-I

Dimensiones exteriores (mm)	Potencia (w)	Tensión (v/Hz)	Tensión rejilla	Radio acción	Peso Neto (kg)
485x132x392	65	220/50	5000	180	8/9
485x165x392	65	220/50	5000	360	8/9

FOGÓN ELÉCTRICO - FIAMMA



CARACTERÍSTICAS GENERALES

- Estructura exterior en acero inoxidable.
- Cantos redondeados para una fácil limpieza.
- Disco en hierro fundido de alta calidad.
- Regulador de energía con 6 niveles.



MODELO	Dimensiones exteriores (mm)	Potencia (w)	Superficie Útil Ø	Tensión (v/Hz)	Peso (kg.)
ECT-2	377x395x175	2000	220 mm	220-240/1/50-60	7
ECT-2x2	745x395x175	2 x 2000	2 x 220 mm	220-240/1/50-60	12,5

FOGÓN A GAS - FIAMMA



CARACTERÍSTICAS GENERALES

- Estructura totalmente en acero inoxidable.
- Cantos redondeados para una fácil limpieza.
- Soportes desmontables para facilitar la limpieza.
- Quemadores de alto rendimiento.
- Equipado con pulsador de encendido.



MODELO	Dimensiones exteriores (mm)	Dimensiones Embalaje (mm)	Potencia (w)	Peso (kg.)
GCT-6	385x385x205	455x480x310	6000	7,5
GCT-2x6	755x385x205	600x895x310	2 x 6000	13

FREIDORA ELÉCTRICA SOBREMOSTRADOR - FIAMMA



107 FF-10-NV
107 FF-10+10-NV

Dimensiones exteriores (mm)	Potencia (w)	Tensión (v/Hz)	Dimensiones cestillas (mm)	Capacidad (l)	Peso (kg)
265x475x375	3500	230/50-60	220x250x104	8	8,5
525x475x375	3500 x 2	230/50-60	220x250x104	8+8	15,5

FREIDORA ELÉCTRICA SOBREMOSTRADOR TRIFÁSICA - FIAMMA



		Dimensiones exteriores (mm)	Potencia (w)	Dimensiones cestillas (mm)	Capacidad (l)	Contactores
107	FF-10-TR-NV	265x375x475	5100	220x250x104	8	16x2
107	FF-10+10-TR-NV	525x375x475	5100 x2	220x250x104 (x2)	8+8	16+16x2
107	FF-15-TR-NV	322x415x520	7500	285x285x118	13	22x2
107	FF-15+15-TR-NV	650x415x520	7500 x2	285x285x118 (x2)	13+13	22+22x2

GRILL ELÉCTRICO - FIAMMA



		Dimensiones exteriores (mm)	Area Util de Trabajo	Peso Neto/Bruto (kg)	Potencia (w)	Tensión (v/Hz)
137	GR-4-2	400x430x240	260x245	20/23	1800	230/50
137	GR-4-1L	400x430x240	260x245	20/23	1800	230/50
137	GR-4-1LTL	400x430x240	260x245	20/23	1800	230/50
137	GR-6-2	510x430x240	370x245	28/31	3000	230/50
137	GR-6-1L	510x430x240	370x245	28/31	3000	230/50
137	GR-6-1LTL	510x430x240	370x245	28/31	3000	230/50
137	GR-8-2	690x430x240	550x245	37/40	3600	230/50
137	GR-8-2L	690x430x240	550x245	37/40	3600	230/50
137	GR-8-2LTL	690x430x240	550x245	37/40	3600	230/50
137	GRM-2	690x430x240	550x245	37/40	3600	230/50

GRILL ELÉCTRICO VITROCERÁMICO - FIAMMA



CARACTERÍSTICAS GENERALES

- Calentamiento súper rápido (en menos de 5 minutos).
- Bajo consumo de energía.
- Placa vitrocerámica de alta calidad y muy resistente.
- Fácil de limpiar.
- OPCIONAL: Antisalpicaduras.



MODELO	Dimensiones exteriores (mm)	Dimensiones del Vidrio (mm)	Dimensiones Area Calentada de Trabajo (mm)	Temperatura (°C)	Tensión (v/Hz)	Peso N/B (kg.)
GRV-CG6GG-C/C	470x445x245	370x250	340x220	0 - 250	230/1-50	15,5 / 17,5
GRV-CG6SS-L/L	470x445x245	370x250	340x220	0 - 250	230/1-50	15,5 / 17,5

PLANCHA A GAS - "ECO" - FIAMMA



		Dimensiones exteriores (mm)	Placa en chapa acero (mm)	Quemadores en A.I.	Potencia (w)	Peso Neto (kg)
125	GGP-6.4	420x510x235	6	1	3100	16,5
125	GGP-6.6	620x510x235	6	2	5500	22,5
125	GGP-6.8	820x510x235	6	3	8200	29
125	GGP-6.10	1020x510x235	6	3	9300	35

PLANCHA A GAS - "ECO" - CON HORNILLO - FIAMMA

			Dimensiones exteriores (mm)	Medidas Placa (mm)	Quemadores en A.I.	Placa+ Quemador (w)	Peso Neto (kg)
	126	GGP-6.4F	820x510x235	383x395	1	6300	22,5
	126	GGP-6.6F	1020x510x235	583x395	2	8700	28,5
	126	GGP-6.8F	1220x510x235	783x395	3	11450	41

PLANCHA A GAS SNACK Y CROMO DURO - FIAMMA

			Dimensiones exteriores (mm)	Dimensiones placa (mm)	Quemadores	Potencia (w)	Peso Neto (kg)
	127	GGP-15.6	620x510x305	555x400-Lisa	2	5800	36
	127	GGP-15.8	820x510x305	755x400-Lisa	3	8700	46,5
	127	GGP-15.10	1020x510x305	1020x400-Lisa	3	11100	56
	127	GGP-15.6-CR/GT	620x510x305	555x400-Lisa	2	5800	36
	127	GGP-15.8-CR/GT	820x510x305	755x400-Lisa	3	8700	46,5
	127	GGP-15.10-CR/GT	1020x510x305	1020x400-Lisa	3	11100	56

PLANCHA ELÉCTRICA - FIAMMA

			Dimensiones exteriores (mm)	Medidas Placa (mm)	Quemadores en A.I.	Placa+ Quemador (w)	Peso Neto (kg)
	120	EGP-15.6	820x510x235	383x395	1	6300	22,5
	120	EGP-15.8	1020x510x235	583x395	2	8700	28,5
	120	EGP-15.10	1220x510x235	783x395	3	11450	41

PLANCHA ELÉCTRICA CROMO DURO - FIAMMA

			Dimensiones exteriores (mm)	Medidas Placa (mm)	Quemadores en A.I.	Placa+ Quemador (w)	Peso Neto (kg)
	121	EGP-15.6-CRD	820x510x235	383x395	1	6300	22,5
	121	EGP-15.8-CRD	1020x510x235	583x395	2	8700	28,5
	121	EGP-15.10-CRD	1220x510x235	783x395	3	11450	41

SALAMANDRA - FIAMMA

			Dimensiones exteriores (mm)	Dimensiones interiores (mm)	Potencia (w)	Peso Neto (kg)
	138	SEF-450-I	600x400x455	450x350x215	R.S. 2300 / R.I. 1300	15
	138	SEF-650-I	800x400x455	650x350x215	R.S. 1300+1700 / R.I. 1700	19

TERMO PARA LECHE - FIAMMA

			Dimensiones exteriores (mm)	Potencia (w)	Capacidad (l)	Termostato Regulable	Peso Neto (kg)
	139	TLF-6	280x360x530	1300	6	0-85 °C	10



LA BARI - PAGES. 21-31

BAÑO MARÍA GASTRONORM SOBREMESA - ELÉCTRICO - (CON Y SIN GRIFO) - LA BARI

BAÑO MARÍA - "ECO" - LA BARI

BARBACOA - LA BARI

CALIENTA PLATOS - LA BARI

COCEDORES DE PASTA - LA BARI

FRY-TOP - CROMO DURO - SERIE 600 SER - LA BARI

COCINA SOBREMOSTRADOR CON BANCADA - SERIE 600 SER - LA BARI

COCINA - A GAS - SERIE 600 SER - LA BARI

COCINA SOBREMOSTRADOR - A GAS - SERIE 700 SER - LA BARI

FRY-TOP SOBREMOSTRADOR - A GAS - CROMO DURO - SERIE 700 SER - LA BARI

BARBACOA SOBREMOSTRADOR - A GAS - SERIE 700 SER - LA BARI

MESA CON PUERTAS - SERIE 700 SER - LA BARI

COCINA - A GAS - SERIE 700 SER - LA BARI

FREIDORA DE MUEBLE - A GAS - SERIE 700 SER - LA BARI

CREPES ELÉCTRICO - LA BARI

ESTERILIZADOR DE CUCHILLOS - LA BARI

ESTERILIZADOR DE UTENSILIOS - LA BARI

FOGONES INDUSTRIALES - LA BARI

FOGONES INDUSTRIALES - ALTO RENDIMIENTO - LA BARI

FREIDORA ELÉCTRICA - "ECO" - LA BARI

FREIDORA ELÉCTRICA - "ECO" - CON GRIFO - LA BARI

FREIDORA ELÉCTRICA - "ECO" - PARA PASTELERÍA - CON GRIFO - LA BARI

FREIDORA ELÉCTRICA - SOBREMOSTRADOR - IMPERIAL - LA BARI

FREIDORA ELÉCTRICA - SOBREMOSTRADOR - TRIFÁSICA - LA BARI

FREIDORA ELÉCTRICA DE MUEBLE - TRIFÁSICA - LA BARI

FREIDORA ELÉCTRICA DE MUEBLE PARA PASTELERÍA - LA BARI

GOFRERA - LA BARI

GRILL ELÉCTRICO - LA BARI

HORNO MINI PIZZA - LA BARI

HORNO DE CINTA PARA PIZZA - LA BARI

PLANCHA ELÉCTRICA - LA BARI

PLANCHAS ELÉCTRICAS RCN - LA BARI

PLANCHA ELÉCTRICA "ECO" - LA BARI

PLANCHA A GAS - LA BARI

PLANCHAS A GAS RCN - LA BARI

PLANCHA A GAS "ECO" - LA BARI

SALAMANDRA - LA BARI

TOSTADOR ELÉCTRICO - LA BARI

TOSTADOR DE CINTA - HORIZONTAL Y VERTICAL - LA BARI

FOGON INDUSTRIAL - GRAN CAPACIDAD - LA BARI

SHAWARMA - A GAS - LA BARI



LA BARI

Pág.	Modelo
------	--------

BAÑO MARÍA GASTRONORM SOBREMESA - ELÉCTRICO - (CON Y SIN GRIFO) - LA BARI



		Dimensiones exteriores (mm)	Potencia (w)	Grifo	Capacidad Cubetas	Peso Neto (kg)
146	BMG-1115-LB	340x600x300	1500	No	1-1/1-150	3
146	BMG-1115-GR-LB	340x600x300	1500	Sí	1-1/1-150	3,3
146	BMG-2115-GR-LB	685x600x300	3000	Sí	2-1/1-150	6,4

BAÑO MARÍA - "ECO" - LA BARI



		Dimensiones exteriores (mm)	Potencia (w)	Tensión (v/Hz)	Peso Neto (kg)
147	BM	350x595x280	1200	220/50	11
147	BMG	350x595x280	1200	220/50	11,5

BARBACOA - "ECO" - LA BARI



NOVEDAD

Con parrilla inox.

		Dimensiones exteriores (mm)	Dimensiones parrilla (mm)	Potencia (w)	Grifos	Quemadores
129	SB-35-Inox.	350x500x250	280x500	9000	1	2
129	SB-60-Inox.	600x500x250	530x500	18000	2	4
129	SB-90-Inox.	900x500x250	830x500	27000	3	6

Bolsa piedra volcánica

CALIENTA PLATOS - LA BARI



CARACTERÍSTICAS GENERALES

Grifos

- Modelos para 60 y 120 platos.
- Estructura de acero inoxidable.
- Interruptor de ON/OFF con luz indicadora.
- Termostato regulable.
- Resistencia blindada "Incoloy".
- Estantes extraíbles.
- Pies ajustables y antideslizantes.

NOVEDAD

MODELO	Dimensiones exteriores (mm)	Capacidad	Potencia (w)	Tensión (v)	Peso (kg)
SAP-60-LB	400x460x860	3 Estantes (60 platos)	750	230	25
SAP-120-LB	780x460x860	6 Estantes (120 platos)	1500	230	42

COCEDORES DE PASTA - LA BARI



CARACTERÍSTICAS GENERALES

- Grifo de agua para llenado.
- Grifo de desagüe en la parte delantera.
- Interruptor ON/OFF y luces indicadoras para indicación "ON".
- Termostato de seguridad con reinicio manual.
- Termostato de regulación (hasta 110°C) e indicadores luminosos para mostrar el funcionamiento del termostato.
- Micro interruptor de seguridad para evitar el funcionamiento del panel de control cuando se retira la estructura.
- Resistencia blindada "Incoloy".
- Cestas de alambre y malla fina en acero inoxidable AISI 304.

NOVEDAD

MODELO	Dimensiones exteriores (mm)	Potencia (w)	Tensión (v)	Dimensiones cestillas (mm)	Peso (kg)
SCP-7-L-LB	270x460x370	3200	230	125x95x135 x3	7
SCP-77-L-LB	535x460x370	2x3200	230	125x95x135 x6	13

NOVEDADES - SERIE 600

FRY-TOP - CROMO DURO - SERIE 600 SER - LA BARI



SAM-1050-CRD

CARACTERÍSTICAS GENERALES

- Llama piloto.
- Válvula de seguridad con termopar.
- Zonas de calentamiento independientes.
- Diseño ergonómico.
- Sistema de encendido **piezo eléctrico** para cada quemador.
- Quemadores tubulares especialmente diseñados para garantizar una cocción homogénea en todas las superficies de la placa.
- Cajón recoge grasas extraíble.
- Placa en **CROMO DURO**.

NOVEDAD

DATOS TÉCNICOS

MODELO	Dimensiones exteriores (mm)	Quemadores	Potencia (kw)	Peso (kg)
SAM-550-CRD	550x600x300	1	7	40
SAM-750-CRD	750x600x300	2	14	60
SAM-1050-CRD	1050x600x300	3	21	80

COCINA SOBREMOSTRADOR CON BANCADA - SERIE 600 SER - LA BARI



SOG-03-LB

CARACTERÍSTICAS GENERALES

- Construida en acero inoxidable.
- Parrilla de hierro.
- Válvula de seguridad y termopar.
- Disponible en gas butano y natural.
- Patas regulables.
- De fácil limpieza.

NOVEDAD

DATOS TÉCNICOS

MODELO	Dimensiones exteriores (mm)	Potencia (kw)	Peso (kg)	Quemadores
SOG-02-LB	1000x600x850	14,32	35	2
SOG-03-LB	1500x600x850	21,48	48	3

COCINA - A GAS - SERIE 600 SER - LA BARI



SERKUZ-03-LB

CARACTERÍSTICAS GENERALES

- Construida en acero inoxidable.
- Válvula de seguridad con termopar.
- Parrilla superior de hierro. Gran resistencia.
- Disponible en gas butano y natural.
- Piezo eléctrico.
- Horno GN 2/1 e independiente.
- Parrilla GN 2/1 extraíble.
- Patas regulables en acero inoxidable.
- De fácil limpieza.

NOVEDAD



DATOS TÉCNICOS

MODELO	Dimensiones exteriores (mm)	Quemadores	Potencia (kw)	Peso (kg)
SERKUZ-02-LB	1000x600x850	2 + H	23	70
SERKUZ-03-LB	1500x600x850	3 + H	31,5	90

NOVEDADES - SERIE 700

COCINA SOBREMOSTRADOR - A GAS - SERIE 700 SER - LA BARI

NOVEDAD



SER-7080-G

CARACTERÍSTICAS GENERALES

- Cuerpo en acero inoxidable.
- Válvula de seguridad con termopar.
- **Llama piloto.**
- Parrilla superior de hierro de gran resistencia.
- Patas ajustables en altura.
- De fácil limpieza.
- Opcional: Mueble (Pág. 19).

DATOS TÉCNICOS

MODELO	Dimensiones exteriores (mm)	Quemadores	Potencia (kw)	Peso (kg)
SER-7040-G	400x700x300	2	10	24
SER-7080-G	800x700x300	4	20	44
SER-70120-G	1200x700x300	6	30	57

FRY-TOP SOBREMOSTRADOR - A GAS - CROMO DURO - SERIE 700 SER - LA BARI

NOVEDAD



SER-6070-G/CRG

CARACTERÍSTICAS GENERALES

- Cuerpo en acero inoxidable.
- Placa de cocción lisa.
- **Grifo termostático.**
- Termostato ajustable entre 50-300 °C.
- Patas ajustables en altura.
- Distribución uniforme de la temperatura en la superficie de cocción.
- Dispone de cajón recoge grasas.
- De fácil limpieza.
- Placa en **CROMO DURO.**
- Opcional: Mueble (Pág. 20).

DATOS TÉCNICOS

MODELO	Dimensiones exteriores (mm)	Quemadores	Potencia (kw)	Peso (kg)
SER-4070-G/CRD	400x700x300	1	7	41
SER-6070-G/CRD	600x700x300	1	10,5	62
SER-8070-G/CRD	800x700x300	2	14	72

NOVEDADES - SERIE 700

BARBACOA SOBREMOSTRADOR - A GAS - SERIE 700 SER - LA BARI



SER-7080-LG

NOVEDAD

CARACTERÍSTICAS GENERALES

- Cuerpo en acero inoxidable.
- Válvula de seguridad con termopar.
- **Llama piloto.**
- Parrilla superior de hierro fundido de gran resistencia.
- Cajón recoge grasas.
- Patas ajustables en altura.
- De fácil limpieza.

DATOS TÉCNICOS

MODELO	Dimensiones exteriores (mm)	Potencia (kw)	Peso (kg)
SER-7040-LG	400x700x300	7	50
SER-7080-LG	800x700x300	14	95

MESA CON PUERTAS - SERIE 700 SER - LA BARI



SER-7080-MP

NOVEDAD

CARACTERÍSTICAS GENERALES

- Cuerpo en acero inoxidable.
- Larga durabilidad.
- Para productos de la serie 700.
- Patas ajustables en altura.
- Puertas incorporadas.

DATOS TÉCNICOS

MODELO	Dimensiones exteriores (mm)	Peso (kg)
SER-7040-MP	400x700x550	14
SER-7080-MP	800x700x550	22
SER-70120-MP	1200x700x550	30

NOVEDADES - SERIE 700

COCINA - A GAS - SERIE 700 SER - LA BARI



SER-12070-KG



CARACTERÍSTICAS GENERALES

- Cuerpo en acero inoxidable.
- Válvula de seguridad con termopar.
- Parrilla superior de hierro fundido de gran resistencia.
- **Llama piloto y piezo eléctrico horno.**
- Horno con termostato ajustable entre 100-300°C.
- Horno GN 2/1.
- Horno independiente, con bandeja extraíble GN 2/1.
- Patas ajustables en altura.
- De fácil limpieza.

DATOS TÉCNICOS

MODELO	Dimensiones exteriores (mm)	Quemadores	Potencia (kw)	Peso (kg)
SER-8070-KG	800x700x850	4+H	25,9	130
SER-12070-KG	1200x700x850	6+H	35,9	150

FREIDORA DE MUEBLE - A GAS - SERIE 700 SER - LA BARI



SER-8070-GM

CARACTERÍSTICAS GENERALES

- Cuerpo en acero inoxidable.
- Termostato de seguridad 100-180°C.
- **Llama piloto.**
- Patas ajustables en altura.
- Cuba monoblock.



Accesorios

- 2 1/2 cestillas

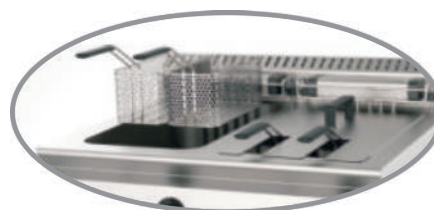

DATOS TÉCNICOS

MODELO	Dimensiones exteriores (mm)	Potencia (kw)	Capacidad (l)	Peso (kg)
SER-4070-GM	400x700x850	9	18	42
SER-8070-GM	800x700x850	18	36	68

Modelo

CREPES ELÉCTICO - LA BARI



SERK-40-S
SERK-40-D

Dimensiones exteriores (mm)

Potencia (w)

460x532x190
900x532x190

1500
3000

ESTERILIZADOR DE CUCHILLOS - LA BARI



CARACTERÍSTICAS GENERALES

- Estructura de acero inoxidable.
- Bombilla germicida UV-C para eliminar bacterias y virus.
- Temporizador mecánico 0-120 minutos.
- Micro-interruptor de seguridad para asegurar que las lámparas UV-C se apaguen cuando se abre la puerta del armario.
- Luz indicadora de funcionamiento.
- Porta cuchillos extraíble para facilitar la limpieza.
- Puertas con ventanas que protegen de los rayos UV-C.
- Puerta con cerradura (llave incluida).



MODELO	Dimensiones exteriores (mm)	Potencia (w)	Tensión (v)	Peso (kg)
SEF-20-F-LB	500x150x560	15	230	6
SEF-40-F-LB	970x150x560	30	230	11

ESTERILIZADOR DE UTENSILIOS - LA BARI



CARACTERÍSTICAS GENERALES

- Estructura de acero inoxidable.
- Bombilla germicida UV-C para eliminar bacterias y virus.
- Rejilla de protección de vidrio de lámpara UV-C.
- Interruptor principal ON/OFF.
- Temporizador mecánico 0-120 minutos para garantizar la esterilización de una amplia gama de virus y bacterias.
- Piloto de indicación de funcionamiento.
- Micro-interruptor de seguridad para cortar la radiación UV-C cuando se abre la puerta para evitar cualquier exposición a la radiación.
- Puerta completamente sellada con goma aislante para garantizar que no se emita radiación UV al exterior.
- Puerta con ventana de vidrio que permite una vista completa del área interna.
- Estantes tubulares robustas para soportar hasta 25 kg. (armario simple) y 50 kg. (armario doble).
- Manija de puerta ergonómica.
- Pies ajustables.
- Accesorios: bandejas de plástico estándar.



MODELO	Dimensiones exteriores (mm)	Potencia (w)	Tensión (v)
SAP-60-LB	644x644x1830	60	230
SAP-120-LB	1248x644x1830	120	230

Pág. Modelo

FOGONES INDUSTRIALES - LA BARI



131 F-1G-LB
131 F-2G-LB
131 F-2GE-LB
131 F-2GX-LB
131 F-3G-LB
131 F-4G-LB
131 F-4GE-LB

Dimensiones exteriores (mm)	Potencia (w)	Peso Neto (kg)
400x400x210	2500	9
800x400x210	4500	17
300x600x210	4500	12
600x300x210	4500	12
1200x400x210	7000	26
800x800x210	9000	30
600x600x210	9000	24

FOGONES INDUSTRIALES - ALTO RENDIMIENTO - LA BARI



QUEMADOR ALTO RENDIMIENTO

131	F-1G-AR-LB
131	F-2G-AR-LB
131	F-3G-AR-LB
131	F-4G-AR-LB

Dimensiones exteriores (mm)	Potencia (w)	Peso Neto (kg)
400x400x210	6100	11
800x400x210	12200	21
1200x400x210	18300	32
800x800x210	24400	30

FREIDORA ELÉCTRICA - "ECO" - LA BARI



FI-44-S-LB

CARACTERÍSTICAS GENERALES

- Construida en acero inoxidable.
- Resistencia en acero inoxidable.
- Cabezal desmontable para facilitar la limpieza de la cuba.
- Termostato regulable hasta 190 °C.
- Termostato de seguridad con reinicio manual.
- Depósito interior integrado de acero inoxidable con marca de nivel de aceite, máx. y min.
- Pies de goma antideslizantes.



MODELO	Dimensiones exteriores (mm)	Potencia/Tensión (w/v)	Ref. Interna	Dimensiones cestillas (mm)	Peso (kg)
FI-4-S-LB	180x410x315	3000/230	-	120x215x120	4
FI-7-C-LB	270x410x315	3500/230	Contactador	195x215x120	6
FI-44-S-LB	360x410x315	2x3000/230	-	120x215x120	7
FI-77-C-LB	535x410x315	2x3500/230	Contactador	195x215x120	11
FI-47-LB	450x410x315	2200/230-3200/230	-	120x215x120/195x215x120	11

FREIDORA ELÉCTRICA - "ECO" - CON GRIFO - LA BARI



CARACTERÍSTICAS GENERALES

- Construida en acero inoxidable.
- Resistencia en acero inoxidable.
- Cabezal desmontable para facilitar la limpieza de la cuba.
- Termostato regulable hasta 190 °C.
- Interruptor de ON/OFF para corte de energía general con luz indicadora.
- Depósito interior integrado de acero inoxidable con marca de nivel de aceite, máx. y min.
- Pies de goma antideslizantes.
- Microinterruptor de seguridad, para evitar que el panel de control funcione al sacarlo de la cuba.
- 1/2" grifo con sistema de seguridad.
- Salida de aceite en el fondo de la cubeta para un drenaje eficiente, equipada con filtro anti-residuos.



MODELO	Dimensiones exteriores (mm)	Potencia/Tensión (w/v)	Ref. Interna	Dimensiones cestillas (mm)	Peso (kg)
FI-7-GC-LB	270x460x370	3500/230	Contactador	195x215x120	7
FI-10-GC-LB	325x500x370	4500/230	Contactador	255x255x120	9
FI-10-GTC-LB	325x500x370	7500/230	Contactador	255x255x120	10
FI-77-GC-LB	535x460x370	2x3500/230	Contactador	195x215x120	13
FI-1010-GC-LB	655x500x370	2x4500/230	Contactador	255x255x120	17
FI-1010-GTC-LB	655x500x370	2x7500/230	Contactador	255x255x120	19

FREIDORA ELÉCTRICA - "ECO" - PARA PASTERÍA - CON GRIFO - LA BARI



FI-16-GPT-LB

CARACTERÍSTICAS GENERALES

- Construida en acero inoxidable.
- Resistencia en acero inoxidable.
- Cabezal desmontable para facilitar la limpieza de la cuba.
- Termostato regulable hasta 190 °C.
- Termostato de seguridad con reinicio manual.
- Interruptor de ON/OFF para corte de energía general con luz indicadora.
- Depósito interior integrado de acero inoxidable con marca de nivel de aceite, máx. y min.
- Pies de goma antideslizantes.
- Microinterruptor de seguridad, para evitar que el panel de control funcione al sacarlo de la cuba.
- 1/2" grifo con sistema de seguridad.
- Salida de aceite en el fondo de la cubeta para un drenaje eficiente, equipada con filtro anti-residuos.



MODELO	Dimensiones exteriores (mm)	Potencia/Tensión (w/v)	Tensión	Dimensiones cestillas (mm)	Peso (kg)
FI-16-GPT-LB	530x460x370	9000/400	Trifásica	470x250x110	12
FI-30-GPT-LB	650x670x370	15000/400	Trifásica	575x445x110	20

Pág.	Modelo	Accesorios
------	--------	------------

FREIDORA ELÉCTRICA - SOBREMOSTRADOR - IMPERIAL - LA BARI



		Dimensiones exteriores (mm)	Potencia (w)	
105	FK-6-LB	282x425x330	3200	
105	FK-66-LB	552x425x330	3200 x 2	
105	FKG-7-LB	312x525x430	3500	Cestilla 6L (195x215x110).
105	FKG-77-LB	620x525x430	3500 x 2	Cestilla 7L (195x215x110).
105	FKG-10-LB	372x550x430	4500	Cestilla 10L (255x255x110).
105	FKG-100-LB	740x550x430	4500 x 2	

FREIDORA ELÉCTRICA - SOBREMOSTRADOR - TRIFÁSICA - LA BARI



		Dimensiones exteriores (mm)	Potencia (w)	
106	FKGT-10-LB	372x550x430	7500	
106	FKGT-100-LB	740x550x430	7500 x2	Cestilla 10L (255x255x110).

FREIDORA ELÉCTRICA DE MUEBLE - TRIFÁSICA - LA BARI



		Dimensiones exteriores (mm)	Dimensiones cestillas (mm)	Potencia (w)	
108	FKGMT-10-LB	400x600x1030	255x255x110	7500x400v	
108	FKGMT-10+10-LB	800x600x1030	255x255x110	15000x400v	
108	FKGMT-16-LB	630x600x1030	255x255x110	9000x400v	
N	FKGMT-30-LB	650x740x1030	215x195x120	18000x400v	Novedad: Mod. de 30 Lts.

FREIDORA ELÉCTRICA DE MUEBLE PARA PASTELERÍA - LA BARI



		Dimensiones exteriores (mm)	Dimensiones cestillas (mm)	Potencia (w)	
109	FKGPMT-16-LB	630x600x1030	470x250x110	9000x400v	
N	FKGPMT-30-LB	650x740x1030	445x575x110	18000x400v	Novedad: Mod. pastelería de 30 Lts.

GOFRERA - LA BARI



MODELO	Dimensiones exteriores (mm)	Potencia (w)
SERKW-TE	311x382x220	2000



GRILL ELÉCTRICO - LA BARI



MODELO	Dimensiones exteriores (mm)	Potencia (w)
SRS-119	240x260x270	1300
SRS-120	400x350x270	1800
SRS-121	500x350x270	2500
SRS-122	550x350x270	2600



HORNO MINI PIZZA - LA BARI



		Dimensiones exteriores (mm)	Dimensiones cámara (mm)	Capacidad (pizza de ø 35 mm)	Potencia (w)	Peso b/n (kg)
113	PO-2.01-PI-LB	550x430x245	410x370x90	1	2000	13/12
113	PO-3.02-PI-LB	550x430x450	410x370x90 (x2)	2	3500	21,5/20
113	PO-3.03-PI-LB	550x430x645	410x370x90 (x3)	3	5250	27/26
113	PO-2.01-PV-LB	550x430x245	410x370x90	1	2000	13/12
113	PO-3.02-PV-LB	550x430x450	410x370x90 (x2)	2	3500	21,5/20
113	PO-3.03-PV-LB	550x430x645	410x370x90 (x3)	3	5250	27/26

HORNO DE CINTA PARA PIZZA - LA BARI



SHPM-375-LB

CARACTERÍSTICAS GENERALES

- Construida en acero inoxidable.
- Regulación de velocidad de la cinta.
- Regulación independiente de potencia superior e inferior.
- Termómetro analógico.
- Interruptor giratorio ON/OFF.
- Pies ajustables.



MODELO	Dimensiones exteriores (mm)	Diámetro	Potencia (w)	Tensión (v)	Peso (kg)
SHPT-375-L-LB	1690x615x310	Pizza 35 Ø	6000	400	45

Pág.	Modelo	P.V.P.	Observaciones	Accesorios
------	--------	--------	---------------	------------

PLANCHA ELÉCTRICA - LA BARI



		Dimensiones exteriores (mm)	Medidas Placa (mm)	Potencia (w)	Quemadores	Peso Neto (kg)
119	SPE-406-L-LB	393x460x250	380x370	3000	1	14
119	SPE-606-L-LB	593x460x250	580x370	5000	2	18
119	SPE-806-L-LB	793x460x250	780x370	6000	2	30,3
119	SPE-406-RC-LB	393x460x250	380x370	3000	1	14
119	SPE-606-RC-LB	593x460x250	580x370	5000	2	18
119	SPE-806-RC-LB	793x460x250	780x370	6000	2	30,3
119	SPE-410-RC-LB	393x460x250	390x400	3000	1	18
119	SPE-610-RC-LB	593x460x250	590x400	5000	2	24
119	SPE-810-RC-LB	793x460x250	790x400	6000	2	32

PLANCHAS ELÉCTRICAS RCN - LA BARI



CARACTERÍSTICAS GENERALES

- Parrilla eléctrica lisa y ranurada con revestimiento cerámico antiadherente.
- Totalmente construida en acero inoxidable.
- Acabado cepillado / escocés.
- Zonas de calefacción independientes (nº de zonas según modelo).
- Interruptores de encendido / apagado independientes para controlar la fuente de alimentación principal y las luces indicadoras para la indicación de "ON".
- Termostato de regulación independientes (hasta 300 °C) y luces indicadoras para mostrar el funcionamiento del termostato.
- Pies ajustables.
- Equipo diseñado y fabricado de acuerdo con las normas CE.



MODELO	Dimensiones exteriores (mm)	Dimensiones placa (mm)	Potencia/Tensión (w/v)	Características	Peso (kg)
SPE-410-RCN-LB	400x460x285	390x400	3000/230	Ranurada	20
SPE-610-RCN-LB	600x460x285	590x400	4500/230	1/2Lisa - 1/2Ranurada	25
SPE-810-RCN-LB	800x460x285	790x400	6000/400	1/3Ranurada - 2/3Lisa	30

PLANCHA ELÉCTRICA "ECO" - LA BARI



MODELO	Dimensiones exteriores (mm)	Potencia (w)
SER-50-E	500x454x250	2500
SER-70-E	700x454x250	2800

PLANCHA A GAS - LA BARI



		Dimensiones exteriores (mm)	Medidas Placa (mm)	Potencia (w)	Quemadores	Peso Neto (kg)
124	SPG-406-L-LB	393x495x270	380x370	3400	1	16
124	SPG-606-L-LB	593x495x270	580x370	5500	2	22
124	SPG-806-L-LB	793x495x270	780x370	8250	3	29
124	SPG-406-RC-LB	393x495x270	380x370	3400	1	17
124	SPG-606-RC-LB	593x495x270	580x370	5500	2	23
124	SPG-806-RC-LB	793x495x270	780x370	8250	3	30
124	SPG-410-RC-LB	393x495x305	390x400	3400	1	18
124	SPG-610-RC-LB	593x495x305	590x400	5500	2	24
124	SPG-810-RC-LB	793x495x305	790x400	8250	3	32

PLANCHAS A GAS RCN - LA BARI

CARACTERÍSTICAS GENERALES



- Parrilla de gas lisa y ranurada con revestimiento cerámico antiadherente.
- Totalmente construida en acero inoxidable.
- Acabado cepillado/ escocés.
- Zonas de calefacción independientes (nº de zonas según modelo).
- Quemador de llama autoestabilizado, controlado por válvula de seguridad termopar.
- Quemador con llama piloto y mechero.
- Agujero en el panel frontal para encendido manual, en caso de falla del encendedor.
- Bordes laterales para protección contra salpicaduras.
- Cajón extraíble para recoger grasa.
- Diseñado para operar con Butano (G30), Propano (G31) y Gas Natural (G20), con inyectores para modificación según normas.
- Entrada de gas trasera, para optimizar el espacio.
- Pies ajustables.
- Equipo construido y certificado con marca CE.



MODELO	Dimensiones exteriores (mm)	Dimensiones placa (mm)	Potencia (w)	Características	Peso (kg)
SPG-410-RCN-LB	400x450x310	390x400	3400	Ranurada	19
SPG-610-RCN-LB	600x450x310	590x400	5500	1/2Lisa - 1/2Ranurada	28
SPG-810-RCN-LB	800x450x310	790x400	8250	1/3Ranurada - 2/3Lisa	36

PLANCHA A GAS "ECO" - LA BARI



MODELO	Dimensiones exteriores (mm)	Potencia (w)
SER-50-G	500x454x250	4050
SER-70-G	700x454x250	4050

Pág.	Modelo
------	--------

SALAMANDRA - LA BARI



		Dimensiones exteriores (mm)	Dimensiones interiores (mm)	Potencia (w)	Peso Neto (kg)
138	SLI-45-LB	600x365x360	450x350x210	R.S. 2250 / R.I. 1250	15
138	SLI-65-LB	800x365x360	650x350x210	R.S. 1750+1250 / R.I. 1500	18

TOSTADOR ELÉCTRICO - LA BARI



			Dimensiones exteriores (mm)	Alimentación (v/Hz)	Potencia (w)	Peso Neto (kg)
141	THS-LB		532x255x262	220/50	2000	7
141	THD-LB		532x255x368	220/50	3000	7,5
141	THD-T-LB	Con Temporizador	680x255x385	220/50	3600	9
141	THE-LB		532x255x368	220/50	3000	7,5
N	STV-3-LB	Novedad	355x255x505	220/50	3200	8,8

TOSTADOR DE CINTA - HORIZONTAL Y VERTICAL - LA BARI



			Dimensiones exteriores (mm)	Dimensiones Cocción (mm)	Potencia (w)	Peso Neto (kg)
142	STTH-210-LB		750x435x260	210x500x75	3000	25
N	STTH-375-LB	Novedad	630x750x315	375x75	4000	30
142	STTV-210-LB		560x500x390	430x570x435	2200	21
142	STTV-280-LB		560x500x390	280x500x75	3000	25
N	STTV-375-LB	Novedad	570x595x435	375x75	4000	30

NOVEDADES

FOGON INDUSTRIAL - GRAN CAPACIDAD - LA BARI



CARACTERÍSTICAS GENERALES

- Construido en acero inoxidable.
- Bandeja recojedor de residuos en acero inoxidable.
- Disponible en gas butano y natural.
- Sistema de seguridad.
- Quemadores de alta potencia.
- De fácil limpieza.



DATOS TÉCNICOS

MODELO	Dimensiones exteriores (mm)	Quemadores	Potencia (kw)	Peso (kg)
SYOG-02-LB	600x700x850	2	15	40

SHAWARMA - A GAS - LA BARI



CARACTERÍSTICAS GENERALES

- Cuerpo en acero inoxidable.
- Cubierta de quemadores en acero inoxidable.
- Motor situado en la parte superior (reversible).
- Espada regulable.
- Plato y espada en acero inoxidable.
- Gas butano o natural.
- Válvula de seguridad.



DATOS TÉCNICOS

MODELO	Dimensiones exteriores (mm)	Potencia (kw)	Peso (kg)	Quemadores
SDG-04-LB	550x600x1060	12,5	24	4



VARIOS



MAGNUS - PAG. 33

FREIDORA ELÉCTRICA DE MUEBLE - MAGNUS - SNACK
 FREIDORA ELÉCTRICA DE MUEBLE - MAGNUS - S.750
 FREIDORA A GAS DE MUEBLE - MAGNUS - SNACK
 FREIDORA A GAS DE MUEBLE - MAGNUS - S.750
 HORNO MICROONDAS - MAGNUS

XTS - PAGES. 33-34

HORNOS-PIZZA - ELÉCTRICOS - LINEA SMALL - XTS
 HORNOS-PIZZA - ELÉCTRICOS - LINEA BASIC - XTS
 HORNOS-PIZZA - ELÉCTRICOS - LINEA E-START - XTS
 HORNOS-PIZZA - A GAS - LINEA GAS - XTS
 AMASADORA - SERIE SL - XTS

HL - PAG. 34

BATIDORA PLANETARIA - MIXER - HL

SENCOTEL - PAG. 34

CHOCOLATERA - SENCOTEL

MAQUINARIA AUXILIAR - PAGES. 35-43

CAMPANA BASIC SNACK - SERIE 800 - MURAL Y CENTRAL
 CAMPANA MONOBLOCK SNACK - SERIE 800 - MURAL Y CENTRAL
 CORTADORA DE FIAMBRES "PROFESIONAL" - VOLANO
 CORTADORA DE FIAMBRES AUTOMÁTICA
 CORTADORA DE FIAMBRES
 CORTADORA DE FIAMBRES "PROFESIONAL"
 CORTADORA DE FIAMBRES MOD. "ECO" - LA BARI
 CORTADORA DE MOZZARELLA - FAMA
 CORTAVERDURAS
 CUTTER
 RALLADOR (Grattugia)
 CUBETA GASTRONORM INOX
 ENVASADORA AL VACÍO - SERIE E
 COCCIÓN SOUS VIDE
 TERMOSELLADORA DE BARQUETAS
 EXPRIMIDOR DE CÍTRICOS - ACID
 EXPRIMIDOR DE CÍTRICOS - AUTOMÁTICO
 EXPRIMIDOR DE CÍTRICOS - AK/6
 EXPRIMIDOR DE CÍTRICOS - AK/7 - AUTOMÁTICO - ECO
 LICUADORA - AK/12 - ECO
 CHOCOLATERA - AK/15
 MEZCLADOR DE BEBIDAS - AK/20 - AUTOMÁTICO
 PICADORA DE CARNE - TS
 PICADORA DE CARNE - TI
 PICADORA - "ECO" - LA BARI
 SIERRA HUESOS
 MIXER - LINEA 250-V.F. - 250-V.V. - FAMA
 MIXER Y COMPONENTES - LINEA FM-300-V.V. / FM-400-V.V. / FM-500-V.V. - FAMA
 ACCESORIOS - MIXER - LINEA FM-300-V.V. / FM-400-V.V. / FM-500-V.V. - FAMA
 CARACTERÍSTICAS - MIXER - LINEA FM-300-V.V. / FM-400-V.V. / FM-500-V.V. - FAMA



VARIOS

Pág.	Modelo
------	--------

FREIDORA ELÉCTRICA DE MUEBLE - MAGNUS - SNACK



		Dimensiones exteriores (mm)	Dimensiones cestillas (mm)	Potencia (w)	Tensión	Capacidad (l)
110	FE-15-M	375x655x845x985	250x320x105	9000	400v/3-50Hz	14
110	FE-15+15-M	750x655x845x985	2x 250x320x105	9000+9000	400v/3-50Hz	14+14

FREIDORA ELÉCTRICA DE MUEBLE - MAGNUS - S.750



		Dimensiones exteriores (mm)	Dimensiones cestillas (mm)	Potencia (w)	Tensión	Capacidad (l)
110	FE-20-M	375x755x845x985	250x420x105	12000	400v/3-50Hz	20
110	FE-20+20-M	750x755x845x985	2x 250x420x105	12000+12000	400v/3-50Hz	20+20

FREIDORA A GAS DE MUEBLE - MAGNUS - SNACK



		Dimensiones exteriores (mm)	Dimensiones cestillas (mm)	Potencia (w)	Cal./h.	Capacidad (l)
111	FG-15-M	375x650x845x1000	235x275x105	13000	11180	15
111	FG-15+15-M	750x650x845x1000	235x275x105	26000	22360	15+15

FREIDORA A GAS DE MUEBLE - MAGNUS - S.750



		Dimensiones exteriores (mm)	Dimensiones cestillas (mm)	Potencia (w)	Cal./h.	Capacidad (l)
111	FG-20-M	375x750x845x1110	235x385x105	14000	12050	20
111	FG-20+20-M	750x750x845x1110	235x385x105	28000	24100	20+20

HORNO MICROONDAS - MAGNUS



		Dimensiones exteriores (mm)	Potencia (w)	Capacidad (l)	Peso (kg)
112	SMW-25.9	513x430x307	900 + 1000 Grill	25	15
112	SMW-25.10	515x431x311	1000	25	16
112	SMW-34.14	553x488x343	1400	34	20,2
N	SMW-34.21	574x528x368	2100	34	32,3

HORNOS-PIZZA - ELÉCTRICOS - LINEA SMALL - XTS



		Dimensiones exteriores (mm)	Dimensiones interiores (mm)	Pizza ø (cm)	Potencia (w)	Temperatura (°C)
114	SF1/40-500	715x570x310	500x510x110	1-50	4000	50-500
114	SF2/40-500	715x570x550	500x510x110	2-50	8000	50-500

HORNOS-PIZZA - ELÉCTRICOS - LINEA BASIC - XTS



		Dimensiones exteriores (mm)	Dimensiones interiores (mm)	Pizza ø (cm)	Potencia (w)	Temperatura (°C)
115	BASIC-4	925x835x335	700x700x140	4 - 35	4800	50-500
115	BASIC-44	925x835x545	700x700x140	4+4 - 35	9600	50-500

HORNOS-PIZZA - ELÉCTRICOS - LINEA E-START - XTS



		Dimensiones exteriores (mm)	Dimensiones interiores (mm)	Pizza ø (cm)	Potencia (w)	Temperatura (°C)
116	E-START-4	900x785x420	660x660x140	4 - 33	4200	50-500
116	E-START-44	900x785x750	660x660x140	4+4 - 33	8400	50-500
116	E-START-6L	1230x785x420	990x660x140	6 - 33	8000	50-500
116	E-START-66L	1230x785x750	990x660x140	6+6 - 33	16000	50-500

HORNOS-PIZZA - A GAS - LINEA GAS - XTS



		Dimensiones exteriores (mm)	Dimensiones interiores (mm)	Pizza ø (cm)	Calorías (kw/h)	Temperatura (°C)
117	SG-4	1000x840x470	620x620x155	4 - 30	11954	50-500
117	SG-6	1000x1140x470	620x920x155	6 - 30	15480	50-500
117	SG-9	1300x1140x470	920x920x155	9 - 30	21070	50-500

AMASADORA - SERIE SL - XTS



SL-22

SL-33

CARACTERÍSTICAS GENERALES

- Estructura pintada.
- Cuba, espiral y rejilla de protección en acero inoxidable.
- Máquinas con ruedas.
- Timer.
- Perno rompe-masa.
- Cabezal y cuba fija, aptas para todo tipos de masas.
- Temporizador (excepto SL-10).
- Disponible con motor de dos velocidades.

MODELO	Dimensiones exteriores (mm)	Potencia Motor (hp)	Tensión (v/Hz)	Masa por Ciclo (kg)	Capacidad Cuba (kg)	Peso (kg)
SL-10	300x550x620	0,5	230-400/50	8	10	41
SL-22	400x700x680	1	230-400/50	18	22	65
SL-33	450x740x730	1,5	230-400/50	25	33	70
SL-42	510x840x780	2	230-400/50	33	42	94
SL-53	560x880x830	2,5	230-400/50	42	53	95
SL-62	560x880x830	2,5	230-400/50	50	62	97

BATIDORA PLANETARIA - MIXER - HL



CARACTERÍSTICAS GENERALES

- Máquina para uso profesional.
- Fabricada en aluminio.
- Cuba en acero inoxidable.
- Transmisión por engranaje.
- Accesorios: Pala, varilla batidora y sinfín.



MODELO	Dimensiones (mm)	Capacidad (l)	Velocidad (r.p.m.)	Potencia (w)	Tensión (v/Hz)	Peso Neto/Bruto (kg)
SHL-B20	550x510x920	20	94/140/333	750	220/50	56/74
SHL-B30	550x510x920	25	94/140/333	1100	220/50	63/83

CHOCOLATERA - SENCOTEL



CHOCOLUX-5

CHOCOLUX-10

CARACTERÍSTICAS GENERALES

- Las chocolateras están concebidas para calentar y mezclar cualquier tipo de bebida (té, café, leche, etc...) y en especial chocolate al que le aseguran siempre una densidad y cremosidad perfectas.
- Mezcla continua para obtener un producto homogéneo.
- Termostato regulable para la temperatura deseada.
- Grifo exclusivo antiobstrucción.
- Caldera de acero inoxidable aislada térmicamente.
- Pies antideslizantes.
- Bandeja recogedora de gotas, con señalador de nivel de agua.

MODELO	Dimensiones exteriores (mm)	Peso b/n (kg)	Capacidad (l)	Potencia (w)	Tensión (v/Hz)
CHOCOLUX-5	∅ 260x470	7/6	5	1000	220/50
CHOCOLUX-10	∅ 260x550	7/6	10	1000	220/50

Pág.	Modelo	Observaciones	Accesorios
CAMPANA BASIC SNACK - SERIE 800 - MURAL Y CENTRAL		Nº de Filtros	TURBINAS
149	BASIC Pared 1000x730x700	2	7/7 4M 1/5 c.v.
149	BASIC Pared 1500x730x700	3	9/9 4M 1/2 c.v.
149	BASIC Pared 2000x730x700	4	9/9 4M 3/4 c.v.
149	BASIC Pared 2500x730x700	5	10/10 4M 1/3 c.v.
149	BASIC Central 1500x1400x700	6	10/10 6M 3/4 c.v.
149	BASIC Central 1500x2100x700	6	- Ventiladores centrífugos de doble aspiración con motor directo.
149	BASIC Central 2000x1400x700	8	Filtros (unidad)
149	BASIC Central 2000x2100x700	8	- 49x49 cms., en acero inoxidable, no incluido en el precio de la campana.
149	BASIC Central 2500x1400x700	10	
149	BASIC Central 2500x2100x700	10	

CAMPANA MONOBLOCK SNACK - SERIE 800 - MURAL Y CENTRAL		Filtros	CAJAS DE VENTILACIÓN
150	MONOBLOCK Pared (c/ motor 7/7 1/5cv) 1000x730x700	2	9/9 4M 1/3 c.v.
150	MONOBLOCK Pared (c/ motor 9/9 1/2cv) 1500x730x700	3	9/9 4M 1/2 c.v.
150	MONOBLOCK Pared (c/ motor 9/9 3/4cv) 1500x730x700	3	10/10 4M 1/3 c.v.
150	MONOBLOCK Pared (c/ motor 9/9 3/4cv) 1500x730x700	3	10/10 4M 3/4 c.v.
150	MONOBLOCK Pared (c/ motor 10/10 3/4cv) 2000x730x700	4	12/12 6M 1 c.v. Mon.
150	MONOBLOCK Pared (c/ motor 10/10 3/4cv) 2500x730x700	5	12/12 6T 1,5 c.v. Trif.
150	MONOBLOCK Central (c/ motor 9/9 1/2cv) 1500x1400x700	6	Consultar Precio
150	MONOBLOCK Central (c/ motor 9/9 1/2cv) 1500x2100x700	6	- SCATM: Unidades de ventilación aisladas acústicamente y equipadas con ventiladores de doble aspiración.
150	MONOBLOCK Central (c/ motor 10/10 3/4cv) 2000x1400x700	8	Filtros (unidad)
150	MONOBLOCK Central (c/ motor 10/10 3/4cv) 2000x2100x700	8	- 49x49 cms., en acero inoxidable, no incluido en el precio de la campana.
150	MONOBLOCK Central (c/ motor 10/10 3/4cv) 2500x1400x700	10	
150	MONOBLOCK Central (c/ motor 10/10 3/4cv) 2500x2100x700	10	

CORTADORA DE FIAMBRES "PROFESIONAL" - VOLANO



CARACTERÍSTICAS GENERALES

- Cortadora de fiambres vertical, para uso profesional, completamente mecánica de uso manual.
- Especialmente indicada para cortar todo tipo de fiambres, embutidos, quesos,...
- Construida en **aluminio y acero**, con acabado lacado de color rojo vivo.
- **Sistema mecánico de transmisión** mediante combinación de **engranajes y cadena** que permite el giro sincronizado y simultáneo de la cuchilla y desplazamiento y presión del carro hacia la cuchilla al accionar el volante.
- **Incorpora afilador de fácil utilización** que simplifica el trabajo del usuario ya que garantiza siempre un perfecto corte de los productos.
- Cuchilla de acero especial, templada y afilada.
- Brazo especialmente **articulado** para adaptarse a todo tipo de productos y diferentes tamaños, con fijación de posición.
- Incorpora bandeja recoge-residuos en la parte inferior de la zona de corte y anillo de protección para la cuchilla.
- Superficie de plástico alimentario para la recogida del producto cortado.
- Protecciones de seguridad para el usuario.
- **Regulador del espesor de corte** muy sensible que permite realizar un ajuste decimal de 0 a 2 mm.
- Fácil limpieza e higiene.
- Diseñadas y fabricadas de acuerdo a las directivas europeas CE.
- **Pie soporte** de columna **opcional**, con el mismo acabado de pintura de color rojo vivo, **se suministra por separado**.

SF-300-VOLANO + PIE-300-VOLANO

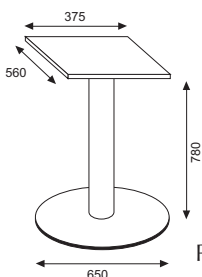

PIE-300-VOLANO



Brazo articulado para una perfecta sujeción del producto.



Regulador del espesor del corte de alta precisión.

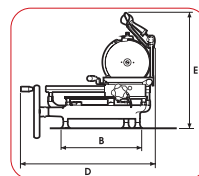

SF-300

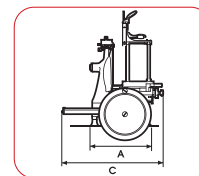

SF-300

DIMENSIONES

MODELO	A (mm)	B (mm)	C (mm)	D (mm)	E (mm)
SF-300-VOLANO	340	400	600	720	740

MODELO	Dimensiones Totales (mm)	∅ Cuchilla (mm)	Capacidad Corte (mm)	Espesor Corte (mm)	Recorrido del Carro (mm)	Peso (N/B)
SF-300-VOLANO	600x900x740	300	230x190	0 a 2	255	46
PIE-300-VOLANO	-	-	-	-	-	72

CORTADORA DE FIAMBRES AUTOMÁTICA



NOVEDAD

CARACTERÍSTICAS GENERALES

- Construida con una aleación de aluminio tratada con oxidación anódica.
- La base para la automatización de la máquina es de acero inoxidable y está equipada con un dispositivo de contador de cortes.
- El movimiento del carro es automático con velocidad fija y carrera variable del carro.
- Tiene una cuchilla de tercera generación como estándar, que es adecuada para el corte de carne y queso. La regulación del grosor de 0 a 16 es muy sensible y permite un ajuste decimal.

Accesorios

Pomo Metalizado SF-350-IP-CE Automática

DATOS TÉCNICOS

MODELO	Tensión (v/Hz)	Diámetro Cuchilla (mm)	r.p.m.	Espesor de Corte (mm)	Motor Ventilado
SF-350-IP-CE (Automática)	115-220-240/50-60	350	260	0-16	Sí

Pág.	Modelo
------	--------

CORTADORA DE FIAMBRES



		Dimensiones exteriores (mm)	Corte Útil (mm)	Motor (HP)	Espesor Corte (mm)
152	SF-220-CE	415x280x340	190x160	0,25	0-15
152	SF-250-R-CE	415x280x370	190x190	0,25	0-15
152	SF-300-R-CE	440x290x440	220x210	0,33	0-16

Accesorios: Pomo Metalizado

CORTADORA DE FIAMBRES "PROFESIONAL"



		Dimensiones exteriores (mm)	Corte Útil (mm)	Motor (HP)	Espesor Corte (mm)
153	SF-300-IP-CE	530x410x465	260x320	0,50	0-16
153	SF-350-IP-CE	580x415x480	310x260	0,50	0-16

Accesorios: Pomo Metalizado

CORTADORA DE FIAMBRES MOD. "ECO" - LA BARI



		Dimensiones exteriores (mm)	Capacidad Corte (mm)	Cuchillas Acero Inox. (mm)	Espesor Corte (mm)	Potencia (w)
154	220-ECO-CE-LB	380x245x345	160	220	0-12	15/17
154	250-ECO-CE-LB	380x245x370	180	250	0-15	16/18
154	300-ECO-CE-LB	415x300x420	220	300	0-16	22/25

CORTADORA DE MOZZARELLA - FAMA



		Dimensiones exteriores (mm)	Tensión (v/Hz)	Potencia (hp)	Producción (h)	Peso n/b (kg)
155	TMC (Monofásica)	220x420x440	230/50	0,75	50	18
155	TMC (Trifásica)	220x420x440	480/50	1	50	20

Accesorios:
 Cono nº 1 - F2282
 Cono nº 2 - F2280
 Cono nº 3 - F2281
 Cono nº 4 - F2182

Pág.	Modelo
------	--------

CORTAVERDURAS DISCOS

	HLC-300	<ul style="list-style-type: none"> - D20 - D12 - D10 - D8. (cubitos*) *Para realizar cubitos, se deben combinar con los discos "H". - T10 - T8 - T6. (corte francés-bastoncillos*). *Para realizar bastoncillos, se deben combinar con los discos "H". - H10 - H8. (hoja de corte en láminas)(Calabaza, zanahoria, patata,lima, etc.). - HU2.5 - HU4 - HU8 - HU10. (cuchilla juliana-rallar en tiras). (Berenjena, cebolla, manzana, patata, etc.). - H14. (hoja de corte).(Calabaza, zanahoria, patata,lima, etc.). - E1 - E-2 - E5. (hoja de corte). (Berenjena, tomate, manzana, etc.). - H7. (hoja de rejilla) (rallar en tiras). (Berenjena, calabaza, nabo, zanahoria, etc.). - H4. (hoja de rejilla). (rallar en tiras). (Berenjena, calabaza, nabo, zanahoria, etc.). - H3. (hoja de rejilla). (rallar en tiras). (Berenjena, calabaza, nabo, zanahoria, etc.). - P4. (hoja de corte). (cortar en láminas). (Pepino, repollo, zanahoria,manzana, patata, lima, etc.). - P2. (hoja de corte). (cortar en láminas). (Pepino, repollo, zanahoria,manzana, patata, lima, etc.).
--	---------	--

Pág.	Modelo
------	--------









CUTTER

		Capacidad Cuba (l)	Tensión (v/Hz)	<ul style="list-style-type: none"> - Cuchilla standard. - Cuchilla diferente (para mayonesas, cremas, etc). 	
	157	C2-5L	5		220/50
	N	C2-5L-VV	5		220/50
	N	C3-8L	8		220/50
	N	C3-8L-VV	8	220/50	

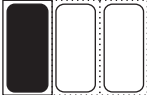
RALLADOR (Grattugia)

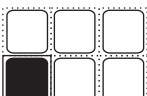
		Motor (Hp)	Tensión (v/Hz)	Peso (kg)
	157	RALLADOR (Grattugia)	0,25	220/50

CUBETA GASTRONORM INOX

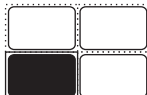
1/1 530 x 325 mm.  	<table border="1"> <thead> <tr> <th>Ref.</th> <th>H (mm)</th> <th>Lts.</th> </tr> </thead> <tbody> <tr><td>110.201</td><td>20</td><td>3</td></tr> <tr><td>110.401</td><td>40</td><td>5,1</td></tr> <tr><td>110.651</td><td>65</td><td>9,2</td></tr> <tr><td>111.001</td><td>100</td><td>14,2</td></tr> <tr><td>111.501</td><td>150</td><td>21,3</td></tr> <tr><td>112.001</td><td>200</td><td>28,4</td></tr> </tbody> </table>	Ref.	H (mm)	Lts.	110.201	20	3	110.401	40	5,1	110.651	65	9,2	111.001	100	14,2	111.501	150	21,3	112.001	200	28,4
Ref.	H (mm)	Lts.																				
110.201	20	3																				
110.401	40	5,1																				
110.651	65	9,2																				
111.001	100	14,2																				
111.501	150	21,3																				
112.001	200	28,4																				
1/3 325 x 176 mm. * Cubeta GN especial para vitrinas mostrador snack.  	<table border="1"> <thead> <tr> <th>Ref.</th> <th>H (mm)</th> <th>Lts.</th> </tr> </thead> <tbody> <tr><td>130.401*</td><td>40</td><td>1,5</td></tr> <tr><td>130.651</td><td>65</td><td>2,5</td></tr> <tr><td>131.001</td><td>100</td><td>4,1</td></tr> <tr><td>131.501</td><td>150</td><td>5,8</td></tr> <tr><td>132.001</td><td>200</td><td>7,9</td></tr> </tbody> </table>	Ref.	H (mm)	Lts.	130.401*	40	1,5	130.651	65	2,5	131.001	100	4,1	131.501	150	5,8	132.001	200	7,9			
Ref.	H (mm)	Lts.																				
130.401*	40	1,5																				
130.651	65	2,5																				
131.001	100	4,1																				
131.501	150	5,8																				
132.001	200	7,9																				
1/6 176 x 162 mm.  	<table border="1"> <thead> <tr> <th>Ref.</th> <th>H (mm)</th> <th>Lts.</th> </tr> </thead> <tbody> <tr><td>160.651</td><td>65</td><td>1,0</td></tr> <tr><td>161.001</td><td>100</td><td>1,6</td></tr> <tr><td>161.501</td><td>150</td><td>2,4</td></tr> <tr><td>162.001</td><td>200</td><td>3,5</td></tr> </tbody> </table>	Ref.	H (mm)	Lts.	160.651	65	1,0	161.001	100	1,6	161.501	150	2,4	162.001	200	3,5						
Ref.	H (mm)	Lts.																				
160.651	65	1,0																				
161.001	100	1,6																				
161.501	150	2,4																				
162.001	200	3,5																				
1/2 325 x 265 mm.  	<table border="1"> <thead> <tr> <th>Ref.</th> <th>H (mm)</th> <th>Lts.</th> </tr> </thead> <tbody> <tr><td>120.401</td><td>40</td><td>2</td></tr> <tr><td>120.651</td><td>65</td><td>4,1</td></tr> <tr><td>121.001</td><td>100</td><td>6,6</td></tr> <tr><td>121.501</td><td>150</td><td>9,7</td></tr> <tr><td>122.001</td><td>200</td><td>12,7</td></tr> </tbody> </table>	Ref.	H (mm)	Lts.	120.401	40	2	120.651	65	4,1	121.001	100	6,6	121.501	150	9,7	122.001	200	12,7			
Ref.	H (mm)	Lts.																				
120.401	40	2																				
120.651	65	4,1																				
121.001	100	6,6																				
121.501	150	9,7																				
122.001	200	12,7																				
1/4 265 x 162 mm.  	<table border="1"> <thead> <tr> <th>Ref.</th> <th>H (mm)</th> <th>Lts.</th> </tr> </thead> <tbody> <tr><td>140.651</td><td>65</td><td>1,8</td></tr> <tr><td>141.001</td><td>100</td><td>2,8</td></tr> <tr><td>141.501</td><td>150</td><td>4,1</td></tr> <tr><td>142.001</td><td>200</td><td>5,6</td></tr> </tbody> </table>	Ref.	H (mm)	Lts.	140.651	65	1,8	141.001	100	2,8	141.501	150	4,1	142.001	200	5,6						
Ref.	H (mm)	Lts.																				
140.651	65	1,8																				
141.001	100	2,8																				
141.501	150	4,1																				
142.001	200	5,6																				

Tapa Normal	Ref.	Mod.
	110.000	1/1
	120.000	1/2
	130.000	1/3
	140.000	1/4
	160.000	1/6

Perfiles Divisorios	Ref.	Mod.	L cm.
	111.111	1/1	53
	122.222	1/2	32,5

ENVASADORA AL VACÍO - SERIE E



VAKSIC-10-E



Ideal para aplicaciones profesionales

VAKSIC-10-E. Serie 340

- Envasadora al vacío controlada por tiempo con una barra de soldadura de 300 mm.
- Chasis inclinable para facilitar la manipulación de componentes.
- Inicio automático al bajar la tapa.
- Apertura automática de la tapa, una vez finalizado el ciclo de envasado.
- Panel de control digital.
- Control preciso del tiempo de vacío y del tiempo de soldadura.
- Visualizador del tiempo para el final del proceso.
- Vacuómetro para control visual del nivel de vacío.
- Fases del proceso indicadas mediante LED luminoso.

VAKSIC-20-2A-E. Serie 410

- Envasadoras al vacío controladas por tiempo, con doble barra de soldadura de 400 mm.
- Chasis inclinable para facilitar la manipulación de componentes.
- Inicio automático al bajar la tapa.
- Apertura automática de la tapa, una vez finalizado el ciclo de envasado.
- Panel de control digital.
- Control preciso del tiempo de vacío y del tiempo de soldadura.
- Visualizador del tiempo para el final del proceso.
- Vacuómetro para control visual del nivel de vacío.
- Fases del proceso indicadas mediante LED luminoso.



VAKSIC-20-2AE

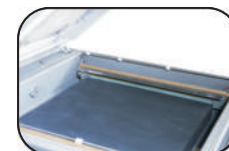

Mod.VAKSIC-20-2A-E: INCLUIDAS 2 BARRAS DE SOLDADURA

VAKSIC-E

Simplicidad Profesional y eficiencia económica.

El lanzamiento de la nueva serie de envasadoras de vacío serie VAKSIC E vienen a completar la gama de envasadoras al vacío controlada por tiempo de sobremesa. Se trata de una nueva variante que se suma a la gama actual de envasadoras de sobremesa con la finalidad de ofrecer a los usuarios que buscan una alternativa competitiva en precio, una opción asequible con las funciones básicas de una envasadora y con la fiabilidad de la gama Vaksic. Esta gama presenta mejoras sustanciales en el proceso de fabricación, que se traducen en un producto profesional, simple y eficiente.

MODELO	Dimensiones exteriores (mm)	Dimensiones Cámara (mm)	Capacidad bomba (m ³ /h)	Nº Barras Soldadura	Longitud Soldad. (mm)	Potencia (w)
VAKSIC-10-E	400x480x442	345x380x120	10	1	300	370
VAKSIC-20-2AE	510x579x537	440x445x180	20	2	400+400	750

COCCIÓN SOUS VIDE



CARACTERÍSTICAS GENERALES

SOUS-VIDE-30. Sous Vide portátil

- Sistema de cocción sous vide portátil con capacidad de hasta 25 litros.
- Permite un control preciso y constante de la temperatura. La cocción Sous Vide preserva la humedad de los alimentos, resaltando texturas y sabores.
- Construido en acero inoxidable.
- Panel de control electrónico muy fácil de utilizar.
- El sistema de sujeción que lo hace compatible con todo

- tipo de contenedores, cubetas gastronorm, ollas, etc.
- Control del nivel del agua. Incorpora alarma en caso de bajo nivel de agua.
- El sistema de circulación de agua y la potencia empleada en el sistema calentamiento permite una uniformidad de la temperatura en el contenedor.
- Por su diseño y tamaño permite su transporte y almacenaje.

MODELO	Dimensiones exteriores (mm)	Capacidad (l)	Rango Temp (°C)	Potencia (w)
SOUS-VIDE-30	153x64x330	30	5-99	1500

TERMOSELLADORA DE BARQUETAS



CARACTERÍSTICAS GENERALES

- Termoselladora eléctrica para el envasado de alimentos en barquetas y sellado mediante soldadura de film a la barqueta por calor.
- Modelo compacto de reducido tamaño para su fácil ubicación y uso.
- Construida en acero inoxidable. Sellado y corte simultáneo del film.
- Cuenta con un sistema de frenado de retroceso del film que facilita su utilización.
- Incluye 2 moldes en aluminio con junta de silicona para la sujeción de las barquetas: 1 barqueta por ciclo de 192 x 137 mm (medidas exteriores), 2 barquetas por ciclo de 137 x 95 mm (medidas exteriores).
- El molde con capacidad de 2 barquetas incorpora una guía central que facilita el corte del film entre ambas.
- Se suministra con bobina de film de 300 metros de longitud, Ø 160 mm y de 150 mm de ancho.
- La profundidad máxima de la barqueta es de 90 mm.

MODELO	Dimensiones (mm)	Tensión (w)	Potencia (w)
STSB-150	227x505x180/445	230/1/N - 50/60 Hz	450
SBFT-150	Bobina de film transparente (ancho 150 mm) longitud de 150 m		

EXPRIMIDOR DE CÍTRICOS - ACID



CARACTERÍSTICAS GENERALES

- Carrocería construida en material anti-corrosión.
- Sistema de palanca (homologado).
- Palanca de material irrompible.
- Componentes internos inoxidables (304).
- Sistema de puesta en marcha automático al presionar la palanca.
- Todos los componentes con posibilidad de limpieza en lavaplatos 90 °C.
- Incorpora jarra recogedora de zumo en material irrompible.
- Motor dimensionado para no subir la temperatura interna del aparato (exprimir las naranjas siempre a temperatura ambiente).
- Tiempo máximo de funcionamiento continuo: 30 min.
- Paro/marcha versión estándar: automático.
- Piña y colador en acero inoxidable.
- Colores naranja y plata (silver).

MODELO	Dimensiones exteriores (mm)	Potencia (w)	Voltaje (v/Hz)	R.p.m.	Peso (kg)
ACID-1	180x280x380	570	220/50	1300	10
ACID-1-P	180x280x380	570	220/50	1300	10

EXPRIMIDOR DE CÍTRICOS - AUTOMÁTICO



CARACTERÍSTICAS GENERALES

- Estructura en acero inoxidable y frontal en acrílico.
- Superficie lisa, anticorrosiva y de fácil limpieza.
- Diseño elegante y compacto.
- Interruptor resistente al agua, cubierto con dispositivo de seguridad.
- Elevada eficiencia, separación automática del zumo y los residuos.
- Sistema con engranajes automático.

MODELO	Dimensiones exteriores (mm)	Potencia (w)	Voltaje (v/Hz)	Diámetro Naranja	Peso N/B (kg)
CITRON 150	420x350x770	200	230/1-50	60-80	42/49

EXPRIMIDOR DE CÍTRICOS - AK/6



CARACTERÍSTICAS GENERALES

- Cono exprimidor transparente y un colador hecho de policarbonato duradero de grado alimentario.
- Tapa transparente por cuestiones de higiene.
- Excelente protección estanca del motor.
- Interruptor de encendido y apagado iluminado y estanco.
- Patas antideslizantes.
- Base del bol cromada y bol de acero inoxidable.
- Superficie de la estructura inferior tratada con pintura acrílica, que da un efecto metálico especial.

MODELO	Dimensiones exteriores (mm)	R.p.m.	Potencia (w)	Voltaje (v/Hz)	Peso (kg)	Color
AK/6	210x295x370	1340	200	220-240/50-60	5,1	Gris Oscuro

EXPRIMIDOR DE CÍTRICOS - AK/7 - AUTOMÁTICO - ECO



CARACTERÍSTICAS GENERALES

- Funcionamiento automático (se inicia el motor simplemente presionando hacia abajo el mango de cono exprimidor de cítricos después de colocar la fruta en el exprimidor).
- Cubierta de policarbonato transparente, apto para alimentos.
- Acero inoxidable fruta CRASHER.
- Recipiente interior de policarbonato extraíble para una excelente estanqueidad del agua y fácil limpieza.
- Impermeable interruptor de encendido/apagado y antideslizante pies.
- Interruptor de seguridad que detiene el funcionamiento del aparato cuando la tapa está levantada.
- Marco hecho de material de ABS de color.

MODELO	Dimensiones exteriores (mm)	R.p.m.	Potencia (w)	Voltaje (v/Hz)	Peso (kg)	Color
AK/7-N	210x295x380	1300	400	220-240/50-60	8,54	Negro
AK/7-AM	210x295x380	1300	400	220-240/50-60	8,54	Amarillo

LICUADORA - AK/12 - ECO



CARACTERÍSTICAS GENERALES

- Taza ergonómica de gran capacidad de 2,5 litros con dispensador de alimentos de policarbonato de alta resistencia.
- Cuchillo de acero inoxidable de 2,5 mm de grosor, también apto para picar hielo.
- Base de cuchillo con mecanismo de alta resistencia (dos rodamientos con buje) con excelente sellado.
- Interruptor de funcionamiento general iluminado.
- Interruptor de dos velocidades
- Interruptor de protección térmica para proteger el dispositivo.
- Un dispositivo de seguridad muy importante para el usuario es el interruptor de seguridad magnético en la tapa, que evita que la licuadora funcione cuando la tapa no está en su lugar.
- Tapón extraíble de 3 puntos para llenar líquidos durante el uso del dispositivo.

MODELO	Dimensiones exteriores (mm)	R.p.m.	Potencia (w)	Voltaje (v/Hz)	Peso (kg)	Color
AK/12	180x245x450	12000/22000	1200	220-240/50-60	4,660	Negro

CHOCOLATERA - AK/15



CARACTERÍSTICAS GENERALES

- Recipiente extraíble transparente fabricado en policarbonato duradero, apto para alimentos, fácil de limpiar.
- Se puede conservar en nevera por lo que no es necesario cambiar de recipiente para la conservación de la bebida de chocolate que sobra para el día siguiente (en este caso se recomienda utilizar leche de larga duración).
- Grifo extraíble de diseño ergonómico, fácil de limpiar para servir bebidas de chocolate caliente.
- Agitador extraíble, fácil de limpiar.
- Interruptor encendido-apagado iluminado.
- Motor de agitación ventilado con protector térmico.
- Tapa con lamas, con una segunda tapa extraíble para la óptima ventilación de la cubeta.
- Transmisión de calor a través de una base de aluminio chapada en acero inoxidable, apta para alimentos.

MODELO	Dimensiones exteriores (mm)	R.p.m.	Potencia (w)	Voltaje (v/Hz)	Capacidad (l)	Peso (kg)	Color
AK/15	250x335x480	30	1030	220-240/50-60	5	6	Negro

MEZCLADOR DE BEBIDAS - AK/20 - AUTOMÁTICO



AK/20-TU

AK/20-N

CARACTERÍSTICAS GENERALES

- Dispositivo dirigido a los profesionales más exigentes del sector, que abarca una amplia gama de bebidas, desde cafés fríos y espuma de leche, hasta batidos y cócteles.
- Diseño moderno e innovador.
- Materiales de ABS duradero.
- Potente motor de origen italiano de 400 w con un nuevo sistema de refrigeración con protección contra cualquier entrada de líquidos y un enchufe extraíble con fusible de 3 A.
- Interruptor de 2 velocidades que se activa automáticamente cuando la taza entra en el hueco especial.
- Interruptor de encendido y apagado de dos velocidades.
- Pies antideslizantes.
- Accesorio de hélice de acero inoxidable, y hélices de menor diámetro (ABS).
- Accesorio de copa de acero inoxidable.

MODELO	Dimensiones exteriores (mm)	R.p.m.	Potencia (w)	Voltaje (v/Hz)	Capacidad B/N (ml)	Peso (kg)	Color
AK/20-TU	175x195x485	18600/26000	400	220-240/50-60	1000/500	4,770	Turquesa
AK/20-N	175x195x485	18600/26000	400	220-240/50-60	1000/500	4,770	Negro

PICADORA DE CARNE - TS

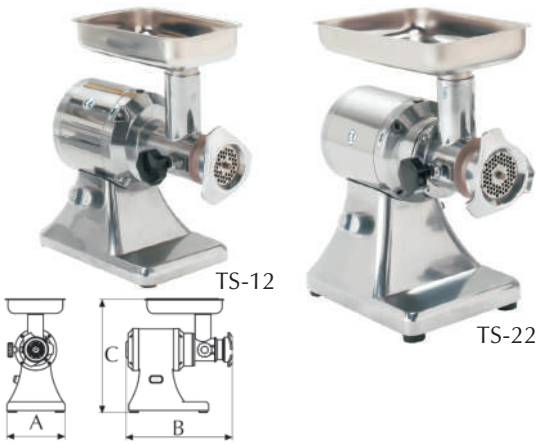

CARACTERÍSTICAS GENERALES

- Gama de picadoras de carne para uso profesional.
- Con cuerpo de **aluminio** y **acero inoxidable**.
- **Motor auto-ventilado de gran potencia.**
- Panel de mando a 24 V con telerruptor que evita el encendido accidental del aparato después de una eventual interrupción del suministro de tensión de la red.
- Grupo picador en aluminio, con cuchilla y placa en acero inoxidable autoafilante, completamente desmontable para una fácil limpieza e higiene del aparato.
- Todos los modelos incorporan tolva, bandeja de recogida de acero inoxidable y elemento para ayudar a introducir el producto, de material alimentario.
- Diseñadas y fabricadas de acuerdo con las directivas europeas CE.



Con bandeja de recogida en acero inoxidable incorporada.



Interruptor marcha-paro con relé.

MODELO	Dimensiones AxBxC (mm)	Boca salida ø (v)	Tolva de entrada (mm)	Bandeja de recogida (mm)	Velocidad grupo picador (r.p.m.)	Producción (kg/h)	Peso (kg)	Potencia (w/hp)	Tensión (v)
TS-12	220x380x440	70	250x200x50	250x200x50	210	200	19	750/1	230/1N-50Hz
TS-22	240x440x470	82	340x250x50	300x200x50	140	300	24	1100/1,5	230/1N-50Hz

PICADORA DE CARNE - TI

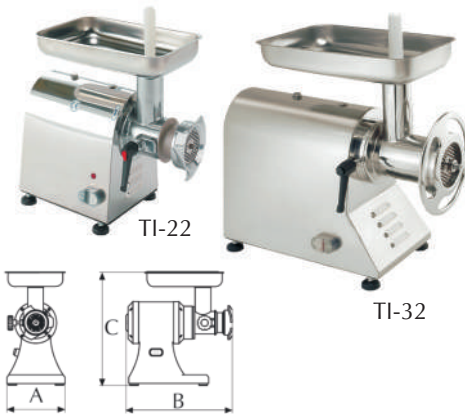

CARACTERÍSTICAS GENERALES

- Gama de picadoras de carne para uso profesional.
- Con cuerpo de **acero inoxidable 18/8** y **motor auto-ventilado de gran potencia.**
- Panel de mando a 24 V con telerruptor que evita el encendido accidental del aparato después de una eventual interrupción del suministro de tensión de la red.
- Grupo picador en aluminio para los modelos TI-12 y TI-22, con cuchilla y placa en acero inoxidable autoafilante.
- **Modelo TI-32 con conjunto de boca y grupo de corte fácilmente desmontable. Incorpora grupo de boca y grupo picador totalmente en acero inoxidable.**
- Fácil limpieza e higiene de todos los elementos en contacto con la carne.
- Todos los modelos incorporan **tolva, bandeja de recogida de acero inoxidable** y elemento para ayudar a introducir el producto, de material alimentario.
- Todas las picadoras incorporan de dotación cuchilla y disco.
- Diámetro de **orificio de salida estándar de 6 mm.**
- Diámetro de entrada en todas las picadoras: 50 mm.
- Diseñadas y fabricadas de acuerdo con las directivas europeas CE.



Bandeja de recogida en acero inox.



Modelo TI-32 con boca fácilmente desmontable para su limpieza.

MODELO	Dimensiones AxBxC (mm)	Boca salida ø (v)	Tolva de entrada (mm)	Bandeja de recogida (mm)	Velocidad grupo picador (r.p.m.)	Producción (kg/h)	Peso (kg)	Potencia (w/hp)	Tensión (v)
TI-22-M	250x460x430	82	340x250x50	300x200x50	140	300	25	1100/1,5	230/1N-50Hz
TI-22-T	250x460x430	82	340x250x50	300x200x50	140	300	25	1100/1,5	400/3-50Hz
TI-32-M	540x350x530	98	400x350x50	300x250x50	140	400	35	1500/2	230/1N-50Hz
TI-32-T	540x350x530	98	400x350x50	300x250x50	140	400	35	1500/2	400/3-50Hz

PICADORA - "ECO" - LA BARI



Dimensiones exteriores (mm)	Potencia (w)	Tensión (v/Hz)	Peso (kg)		
164	HM-12-N	540x320x400	850	230/50	25

- Fabricada en aluminio anodizado y acero inoxidable.
- Bandeja y boca en acero inoxidable.
- Cuerpo en aluminio anodizado.
- Incorpora cuchilla y rejilla.
- De uso para bares, restaurantes etc.
- Fácil para su uso y limpieza.

SIERRA HUESOS



Dimensiones exteriores (mm)	Longitud Cinta (mm)	Corte (mm)	Potencia (w)		
165	HLS-1650A	520x490x840	1650	30-250	750

- Fabricado en acero inoxidable y aluminio.
- Guarda cinta.
- Tope para corte alimento.
- Interruptor térmico de encendido y apagado.

MIXER - LINEA 250-V.F. - 250-V.V. - FAMA



CARACTERÍSTICAS GENERALES

- Máquina fabricada para uso profesional.
- Cuerpo en plástico alimentario con diseño innovador.
- Máquina de bajo peso y fácil de utilizar.
- Motor ventilado.
- Protección térmica.
- Sistema electrónico para regular la velocidad.
- Cogida de conexión en polímero de alta resistencia.
- Mezclador y batidor disponibles.
- Aparato certificado.
- Norma CE.
- Fabricado en ITALIA.

MODELO	Long. B (mm)	Long. C (mm)	Long. D (mm)	Long. E (mm)	Long. F (mm)	Velocidad (r.p.m.)	Potencia (w)	Tensión (v/Hz)	Litros
FM-250-VF (cuerpo motor)+FM-250 (mezclador)	285	270	75	-	-	15000	250	230/50-60	-
FM-250-VV (cuerpo motor)+FM-250 (mezclador)	285	270	75	-	-	-	-	-	20
FAFLM Brazo Batidor	-	-	-	290	90	-	-	-	-
FM-250 (mezclador)	-	270	-	-	-	-	-	-	-

MIXER Y COMPONENTES - LINEA FM-300-V.V. / FM-400-V.V. / FM-500-V.V. - FAMA



CARACTERÍSTICAS GENERALES

- Máquina fabricada para uso profesional.
- Cuerpo en plástico alimentario con diseño innovador.
- Máquina de bajo peso y fácil de utilizar.
- Motor ventilado.
- Protección térmica.
- Empuñadura ergonómica para una mayor facilidad en su manejo.
- Display de cristal liquido.
- Regulación hasta 9 velocidades.
- Sistema electrónico para regular la velocidad y la potencia.
- Mezclador disponible en 3 medidas: 300-400-500.
- Aparato certificado.
- Norma CE.
- Fabricado en ITALIA.

MODELO	Longitud Cuerpo Motor (mm)	Velocidad (r.p.m.)	Potencia (w)	Tensión (v/Hz)	Peso b/n (kg)
FM-300-VV (cuerpo motor)	350	2000-9000-Máx.13000	300	230/50-60	1,8/2,1
FM-400-VV (cuerpo motor)	350	2000-9000-Máx.15000	400	230/50-60	2,1/2,4
FM-500-VV (cuerpo motor)	350	2000-9000-Máx.15000	500	230/50-60	2,4/2,7

MODELO	Longitud C (mm)	Longitud D (mm)	Longitud E (mm)	Longitud F (mm)	Litros	Peso b/n (kg)
FM-300-L (mezclador)	340	85	-	-	30/50	0,85/1,15
FM-400-L (mezclador)	440	85	-	-	50/80	1/1,3
FM-500-L (mezclador)	540	85	-	-	80/100	1,2/1,5
FAFL (batidor)	-	-	330	120	40	0,8/1,1

ACCESORIOS - MIXER - LINEA FM-300-V.V. / FM-400-V.V. / FM-500-V.V. - FAMA

MODELO	Peso Neto (kg)	Peso Bruto (kg)	Dimensiones Embalaje (mm)
FSP (soporte pared)	0,30	0,45	400x125x110
FSP-400 (soporte olla ø 400 mm.)	1,95	2,10	470x350x130
FSP-600 (soporte olla ø 600 mm.)	2,15	2,30	810x310x130
FSP-800 (soporte olla ø 800 mm.)	2,35	2,50	-
FSP-1000 (soporte olla ø 1000 mm.)	2,65	2,80	-
FSP-1200 (soporte olla ø 1200 mm.)	2,75	2,90	-

CARACTERÍSTICAS - MIXER - LINEA FM-300-V.V. / FM-400-V.V. / FM-500-V.V. - FAMA



BATIDOR EN ACERO INOX. DESMONTABLE

FÁCIL Y RÁPIDA COGIDA (INSTALACIÓN)

DISPLAY DIGITAL CON REGULADOR HASTA 9 VELOCIDADES

TUBO Y CAMPANA EN ACERO INOXIDABLE

CUCHILLA EN ACERO INOX. FÁCILMENTE SUSTITUIBLE

COGIDA DE POLÍMERO